

シーマリン総合カタログ

- ◆ Trailer,
- ◆ Trailer Parts,
- ◆ Winch,
- ◆ Hitchmember,
- ◆ Marine Goods,
- ◆ Battery,
- ◆ Etc.

SEA MARINE CATALOG 2018



Sea Marine Group®
www.sea-marine.com/

SEA MARINE CATALOG INDEX

Trailer Shop
Sea Marine
<http://www.sea-marine.com>

有限会社 シーマリン

弊社はジェットスキー、ボート、バイク等のトレーラー、ヒッチメンバー、ヒッチメンバー関連パーツ、トレーラー関連パーツ、マリン用品の販売を行っております。又、中古ジェットスキーの販売・買取も行っております。トレーラー、ヒッチメンバー、マリン用品、電動ウインチ、バイク用バッテリーの販売では、平成14年から16年間連続国内シェアNo.1の実績がございます。

シーマリングループ運営サイト

◆ シーマリン Webサイト <http://www.sea-marine.com/>

トレーラー、ヒッチメンバーの事ならお任せ下さい!国内シェアNo.1!
トレーラーの年間販売台数は2,000台以上!!
入荷モデルからプレミアムモデル迄各種取り揃えております。

ご購入のお申込み
受付は24時間365日、思い立ったらいつでもOK!ゆっくりとお買い物ができます。

キャンペーン情報
最新のキャンペーン情報などお得な情報が満載!ホームページ限定のお得な企画もございます。

お見積り作成
トレーラーなど、じっくり考えて購入を検討したい方は、まずネットで見積り
作成したお見積りから、いつでも簡単に注文できます。

業販に関するお問い合わせについて
業者様への販売も承っております。小規模のお店様から大規模なお店様まで対応致します。
ご希望の業者様は、お問い合わせください。

◆ モバイルシーマリン <http://www.sea-marine.com/m/>

24時間、いつでも、どこでも携帯からオンラインショップにアクセス可能!

◆ GLOBAL SEA Webサイト <http://www.global-sea.com/>

アメ車専門店! 国内最安値に挑戦!!アメリカンSUV、マッスル、ラグジュアリー各種!!
全国納車実績年間200台以上!

Sea Marine Group®

STARTS

TRAILER P04~21

トレーラー

- ・マリン系
- ・マルチ系
- ・エアエディション

TRAILER PARTS P22~25

トレーラーパーツ

- ・オプションパーツ
- ・灯火類
- ・ラッシング
- ・足回り

WINCH P26

ウインチ

- ・電動ウインチ
- ・ハンドウインチ
- ・ウインチオプション

HITCHMEMBER P27~30

ヒッチメンバー

- ・ヒッチメンバー
- ・オプションパーツ
- ・キャリア類

MARINE GOODS P31~35

マリン用品

- ・マリンウェア
- ・マリン用品
- ・PWC・ボートカバー
- ・トイイングボート・アンカー

BATTERY P36~38

バッテリー

- ・ジェットスキー用
- ・バイク用
- ・自動車用

USED GOODS P39

買取・中古販売

- ・ジェットスキー
- ・ボート
- ・トレーラー
- etc

こだわり抜いた熱い想いは、さらなる進化を遂げる!

至高を目指す、洗練されたローフォルム!ハイパフォーマンスエグゼクティブモデル!!

TEL:029-885-9323

FAX:029-885-9322

シーマリン

http://www.sea-marine.com/

検索



NB-42 ステンレス 2軸ワイド仕様

普通ナンバー

PWC2~3人乗りまたは
ボート(~12FT)1艇積載

仕様
全長:4200mm 全幅:1990mm
車両重量:240~270kg
最大積載量:450~500kg タイヤサイズ:185/55R/15
ホイールサイズ:15インチ 8J OFFSET-10 4穴 PCD114.3
ホイール材質:スチール製クロームメッキ

標準装備
SUS304ステンレスフレーム・ショックアブソーバ・L型バウスタンド x1・
リーフスプリング8mm x3・セーフティーチェーン・サイドブレーキ用チェーン・
トレーラー側コネクター・LEDラウンド型ワンショットテールASSY・可動式レール・
三角リフレクター・LEDクリスタル バックランプ/車幅灯 12V(白)高防水・
ナンバーステーセット(ステンレス製)・法定灯火類一式・連結検討書1台まで無料作成



予備検付
完成車 **¥489,900** [税抜]
メーカー希望小売価格 オープン

NB-42 ステンレス 1軸ワイド仕様

普通ナンバー

PWC2~3人乗りまたは
ボート(~12FT)1艇積載

仕様
全長:4200mm 全幅:1990mm
車両重量:200kg 最大積載量:500kg
タイヤサイズ:185/55R/15
ホイールサイズ:15インチ 8J OFFSET-10 4穴 PCD114.3
ホイール材質:スチール製クロームメッキ

標準装備
SUS304ステンレスフレーム・ショックアブソーバ・L型バウスタンド x1・
リーフスプリング8mm x3・セーフティーチェーン・サイドブレーキ用チェーン・
トレーラー側コネクター・LEDラウンド型ワンショットテールASSY・可動式レール・
三角リフレクター・LEDクリスタル バックランプ/車幅灯 12V(白)高防水・
ナンバーステーセット(ステンレス製)・法定灯火類一式・連結検討書1台まで無料作成



予備検付
完成車 **¥359,900** [税抜]
メーカー希望小売価格 オープン

※写真はオプション装備車両です。※仕様は予告なく改良・変更される場合があります。

超低重心化されたローダウンフレームが、本領を発揮する!

驚異的なランチング性能とスタイリッシュなローフォルム!!

TEL:029-885-9323 FAX:029-885-9322 <http://www.sea-marine.com/> シーマリン 検索



大型3人乗りPWC.12FTボートもジャストフィット!
灯火類の視認性も向上!!



経験と技術の結晶!専用新設計のローダウンフレーム!
より低く、スタイリッシュに積載可能!!

NB-42 2軸ワイド仕様

普通ナンバー PWC2~3人乗りまたは
ボート (~12FT) 1艇積載



仕様 全長:4200mm 全幅:1990mm 車両重量:240~270kg
最大積載量:450~500kg タイヤサイズ:185/55R/15
ホイールサイズ:15インチ 8JOFFSET-10 4穴 PCD114.3
ホイール材質:スチール製クロームメッキ

標準装備 静電粉体塗装仕上げフレーム・ショックアブソーバ・L型バウスタンド x1・
リーフスプリング8mm x3・セーフティーチェーン・三角リフレクター・
LEDラウンド型ツインテールランプ・LEDクリスタル車幅灯 12V・
可動式レール・法定灯火類一式・トレーラー側コネクター・
連結検討書1台まで 無料作成

予備検付 ¥389,900 [税抜]

予備検無 ¥359,900 [税抜]

メーカー希望小売価格 ¥583,500[税抜]

NB-42

普通ナンバー

PWC2~3人乗りまたは
ボート (~12FT) 1艇積載

仕様 全長:4200mm 全幅:1830mm 車両重量:180kg
最大積載量:500kg タイヤサイズ:155 R12
ホイールサイズ:12x4J OFFSET+35 PCD 114.3 4穴

標準装備 静電粉体塗装仕上げフレーム・ショックアブソーバ・L型バウスタンド x1・
リーフスプリング8mmx3枚・セーフティーチェーン・三角リフレクター・
LEDラウンド型ツインテールランプ・LEDクリスタル車幅灯 12V・
可動式レール・法定灯火類一式・トレーラー側コネクター・
連結検討書1台まで無料作成

予備検付 ¥189,900 [税抜]

予備検無 ¥169,900 [税抜]

メーカー希望小売価格 ¥367,500[税抜]



NB-42 1軸ワイド仕様

普通ナンバー

PWC2~3人乗りまたは
ボート (~12FT) 1艇積載

仕様 全長:4200mm 全幅:1990mm
車両重量:200kg 最大積載量:500kg
タイヤサイズ:185/55R/15ホイールサイズ:15インチ
8JOFFSET-10 4穴 PCD114.3
ホイール材質:スチール製クロームメッキ

標準装備 静電粉体塗装仕上げフレーム・
ショックアブソーバ・L型バウスタンド x1・
リーフスプリング8mm x3・セーフティーチェーン・三角リフレクター・
LEDラウンド型ツインテールランプ・LEDクリスタル車幅灯 12V・
可動式レール・法定灯火類一式・トレーラー側コネクター・連結検討書1台まで無料作成

予備検付 ¥245,000 [税抜]

予備検無 ¥225,000 [税抜]

メーカー希望小売価格 オープン



2017年度販売台数ナンバーワン!

流線型フレーム採用でスタイリッシュデザインを実現!!

ワイド&スタイリッシュ!進化した軽規格トレーラー!

ST-34B カスタム ワイドホイールタイヤ付き

軽ナンバー

PWC2~3人乗り1艇積載



仕様
全長:3390mm 全幅:1470mm
車両重量:150kg 最大積載量:350kg
タイヤサイズ:185/55R/15
ホイールサイズ:15インチ 8J OFFSET+30
PCD:114.3 4穴

標準装備
静電粉体塗装仕上げ・ショックアブソーバ・リーフスプリング8mm×3枚・チェーン式サイドブレーキ・セーフティチェーン・ワイドフェンダー・15インチワイドホイール クロームメッキ タイヤセット・三角リフレクター・新型可動式レール・トレーラー側コネクター・LEDラウンド型ファンショットテール・LED車幅灯(白)・法定灯火類一式・バウスタンド×1・連結検討書は1台まで無料作成



ワイドフェンダー&15インチワイドホイール クロームメッキ タイヤセット 標準装備
新型可動式レール採用!
新型LEDラウンドランプ採用!
L型バウスタンド標準装備
※仕様は予告なく改良・変更される場合があります。

予備検付 ¥179,900 [税抜]

予備検無 ¥159,900 [税抜]

メーカー希望小売価格 オープン

商品No.291 SUSフロントBOX ST-34Bカスタム用

ちょっとした小物やウェットスーツなどが積めて便利、車内を綺麗に使用します!

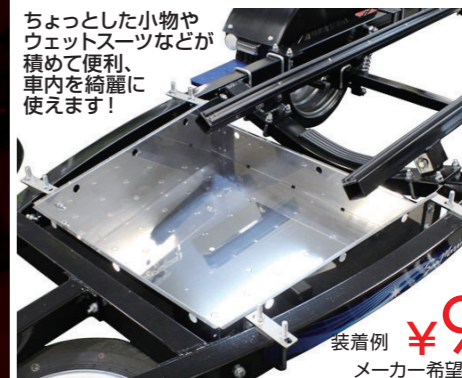

材質:ステンレス(SUS430)
セット内容:ボックス、固定用L型ステー(ステンレス)、取付用Uボルト

寸法:幅(後):710mm
幅(前)560mm
縦:670mm
深さ:200mm
最大積載重量:約30kg

装着例 ¥9,900 [税抜]
メーカー希望小売価格 各¥38,000[税抜]



ST-34B 人気の ガルバナイズド仕上げ! イチョシの スタンダードモデル!!

軽ナンバー

PWC2~3人乗りまたはボート(11FT)1艇積載

仕様
全長:3390mm 全幅:1470mm 車両重量:130kg
最大積載量:350kg タイヤサイズ:145 R12
ホイールサイズ:12×4J OFFSET+35 4穴 PCD114.3

標準装備
ガルバナイズド仕上げフレーム・ショックアブソーバ・L型バウスタンド x1・ステップ付きフェンダー・リーフスプリング8mm x3・セーフティチェーン・チェーンサイドブレーキ・三角リフレクター・LEDアクリルテールランプ12V・LEDアクリルウィンカー・バックランプ12V・LEDクリスタル車幅灯 12V・高圧縮ウッドレーン・法定灯火類一式・トレーラー側コネクター・連結検討書1台まで無料作成



ショックアブソーバ標準装備 L型バウスタンド標準装備 三角リフレクター位置変更 ニップル付きでクリスガンで簡単にクリスアップ

※仕様は予告なく改良・変更される場合があります。

予備検付 ¥149,900 [税抜]

予備検無 ¥129,900 [税抜]

メーカー希望小売価格 ¥182,777[税抜]

商品No.290 SUSフロントBOX ST-34B用

ちょっとした小物やウェットスーツなどが積めて便利、車内を綺麗に使用します!

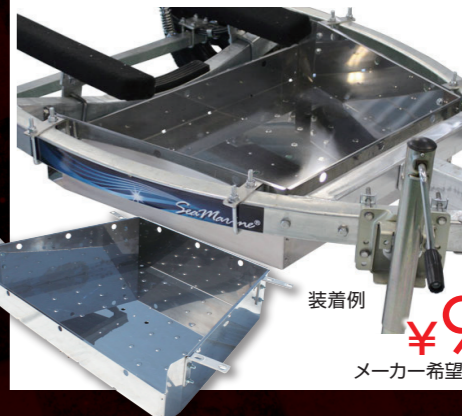

材質:ステンレス(SUS430)
セット内容:ボックス、固定用L型ステー(ステンレス)、取付用Uボルト

寸法:幅(後):900mm
幅(前)600mm 縦:645mm
深さ:200mm
最大積載重量:約30kg

装着例 ¥9,900 [税抜]
メーカー希望小売価格 各¥38,000[税抜]



ハイスペックPWCを積載するなら、広大な積載スペースと
所有する喜びを共に。スタンダードプレミアムモデル!

BT-41 ワイド仕様

普通ナンバー

PWC2~3人乗りまたは
ボート (~12FT) 1艇積載

仕様
全長:4100mm
全幅:1600mm
車両重量:180kg
最大積載量:500kg/300kg
タイヤサイズ:185/55R/15
ホイールサイズ:15×8J offset-10
4穴 PCD:114.3
ホイール材質:
スチール製クロームメッキ



標準装備
静電粉体塗装仕上げフレーム・
ショックアブソーバ・L型バウスタンド x1・
リーフスプリング8mmx3・セーフティーチェーン・キールローラー・
ワイヤー式サイドブレーキ・三角リフレクター・ステップ付きフェンダー・
LEDアクリルテールランプ12V・LEDアクリルウィンカー・
バックランプ12V・LEDクリスタル車幅灯 12V・高圧縮ウッドレーン x2・
法定灯火類一式・トレーラー側コネクター・連結検討書1台まで無料作成



使いやすいバウスタンドが標準装備

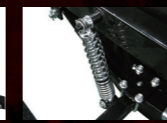

ショックアブソーバ標準装備



ニップル付きクリスガンで容易にクリスアップ可能

※仕様は予告なく改良・変更される場合があります。

予備検付 ¥215,000 [税抜]

予備検無 ¥195,000 [税抜]

メーカー希望小売価格 オープン

BT-41

普通ナンバー

PWC2~3人乗りまたは
ボート (~12FT) 1艇積載

仕様
全長:4100mm 全幅:1600mm
車両重量:160kg
最大積載量:300kg / 500kg
タイヤサイズ:155 R12
ホイールサイズ:12x4J OFFSET+35
4穴 PCD114.3

標準装備
静電粉体塗装仕上げフレーム・ショックアブソーバ・
L型バウスタンド x1・リーフスプリング8mmx3・セーフティーチェーン・
キールローラー・ワイヤー式サイドブレーキ・三角リフレクター・ステップ付きフェンダー・
LEDアクリルテールランプ12V・LEDアクリルウィンカー・バックランプ12V・
LEDクリスタル車幅灯 12V・高圧縮ウッドレーン x2・法定灯火類一式・
トレーラー側コネクター・連結検討書1台まで無料作成



※写真はオプション装備車両です。
※仕様は予告なく改良・変更される場合があります。

予備検付 ¥169,900 [税抜]

予備検無 ¥154,900 [税抜]

メーカー希望小売価格 ¥288,000 [税抜]

商品No.293 SUSフロントBOX BT41用



ちょっとした小物や
ウェットスーツなどが
積めて便利、車内を綺麗に
使えます!

材質:ステンレス(SUS430)
セット内容:ボックス、
固定用L型ステー(ステンレス)、
取付用Uボルト

寸法:幅(後):1000mm
幅(前)865mm
縦:850mm
深さ:80mm 左右100mm
最大積載重量:約30kg

¥15,000 [税抜]
メーカー希望小売価格 各¥60,000 [税抜]

商品No.1303 可動レール フルセット(取付パーツ付) BT41用



取付によって積載位置が
下がり、黒いレールも
付いておりますので
揚げ降ろしが
容易になります。

サイズ:
レール全長:1870mm
幅:50mm
材質:スチール
セット内容:レール2本、
レール受け金具4個、
Uボルト8本、
レール取付ボルト4本
取付可能トレーラー:BT-41

装着例 ¥24,000 [税抜]

※写真はオプション装備車両です。※仕様は予告なく改良・変更される場合があります。

大型PWC・14フィートクラスボートもゆったり積載!
安定のロングセラーモデル!

BT-47

普通ナンバー
PWC3~4人乗り
またはボート
(12~14FT)
1艇積載



仕様 全長:4700mm 全幅:1700mm 車両重量:200kg 最大積載量:500kg
タイヤサイズ:155 R12
ホイールサイズ:12x4J OFFSET+35 4穴 PCD114.3

標準装備 静電粉体塗装仕上げフレーム・ショックアブソーバ・L型バウスタンド x1・ステップ付きフェンダー・リーフスプリング8mmx3・セーフティーチェーン・ワイヤー式サイドブレーキ・三角リフレクター・LEDアクリルテールランプ12V・LEDアクリルウィンカー・バックランプ12V・LEDクリスタル車幅灯 12V・高圧縮ウッドレーン・法定灯火類一式・トレーラー側コネクター・連結検討書1台まで無料作成

※写真はオプション装備車両です。
※仕様は予告なく改良・変更される場合があります。

予備検付 ¥179,900 [税抜]
予備検無 ¥159,900 [税抜]
メーカー希望小売価格 ¥317,700 [税抜]

中型のプレジャーボート等の積載に最適です!
サビに強い!ガルバモデル!

BT-56

普通ナンバー
ボート (15~18FT) 1艇積載



仕様 全長:5600mm 全幅:2150mm 車両重量:220kg
最大積載量:500kg
タイヤサイズ:155 R12 ホイールサイズ:12x4J OFFSET+35 4穴 PCD114.3

標準装備 ガルバナイズ仕上げフレーム・ショックアブソーバ・L型バウスタンド・リーフスプリング8mm x3・セーフティーチェーン・ステップ付きフェンダー・ワイヤー式サイドブレーキ・三角リフレクター・LEDアクリルテールランプ12V・LEDアクリルウィンカー・バックランプ12V・LEDクリスタル車幅灯 12V・高圧縮ウッドレーンx2・法定灯火類一式・トレーラー側コネクター・連結検討書1台まで無料作成

※写真はオプション装備車両です。
※仕様は予告なく改良・変更される場合があります。

予備検付 ¥249,900 [税抜]
予備検無 ¥219,900 [税抜]
メーカー希望小売価格 ¥398,000 [税抜]

大型のプレジャーボート等の積載に最適です!
フレーム強化モデル

BT-59

普通ナンバー
ボート (17~19FT)
1艇積載



仕様 全長:5900mm 全幅:2350mm
車両重量:310kg
最大積載量:400kg 積載許容重量:800kg
タイヤサイズ:185 R14
ホイールサイズ:14x5.5J OFFSET+25
5穴 PCD114.3

標準装備 ガルバナイズ仕上げフレーム・ショックアブソーバ・L型バウスタンド x1・リーフスプリング8mmx5・セーフティーチェーン・ステップ付きフェンダー・ワイヤー式サイドブレーキ・三角リフレクター・LEDアクリルテールランプ12V・LEDアクリルウィンカー・バックランプ12V・LEDクリスタル車幅灯 12V・高圧縮ウッドレーンx2・キールローラー・法定灯火類一式・トレーラー側コネクター・連結検討書1台まで無料作成

※写真はオプション装備車両です。
※仕様は予告なく改良・変更される場合があります。

予備検付 ¥279,900 [税抜]
予備検無 ¥249,900 [税抜]
メーカー希望小売価格 ¥450,000 [税抜]

BT-74 大型のボートをお持ちの方にオススメです!
フレーム強化ダブルタイヤモデル!

普通ナンバー ボート (19FT~23FT) 1艇積載

仕様 全長:7580mm 全幅:2450mm 車両重量:480kg
最大積載量:250kg 積載許容重量:2000kg
タイヤサイズ:185/70 R14 2軸
ホイールサイズ:14x5.5J
OFFSET+25 5穴
PCD114.3

標準装備 ガルバナイズ仕上げフレーム・ショックアブソーバ・L型バウスタンド x1・リーフスプリング8mmx4・セーフティーチェーン・ステップ付きフェンダー・ワイヤー式サイドブレーキ・キールローラー・三角リフレクター・LEDアクリルテールランプ12V・LEDアクリルウィンカー・バックランプ12V・LEDクリスタル車幅灯 12V・高圧縮ウッドレーンx4・法定灯火類一式・トレーラー側コネクター・連結検討書1台まで無料作成

※写真はオプション装備車両です。
※仕様は予告なく改良・変更される場合があります。

完成車 予備検無 ¥389,900 [税抜]
予備検無 ¥339,900 [税抜]
メーカー希望小売価格 ¥698,000 [税抜]

BT-74 ボート用慣性ブレーキ付

普通ナンバー ボート (19FT~23FT) 1艇積載

仕様 全長:7600mm 全幅:2450mm 車両重量:430kg 最大積載量:1300kg
タイヤサイズ:185/70 R14
ホイールサイズ:14x5.5J OFFSET+25 5穴 PCD114.3

標準装備 ガルバナイズ仕上げフレーム・機械式慣性ブレーキ・ショックアブソーバ・L型バウスタンド x1・リーフスプリング8mmx4・セーフティーチェーン・ステップ付きフェンダー・ワイヤー式サイドブレーキ・キールローラー・三角リフレクター・LEDアクリルテールランプ12V・LEDアクリルウィンカー・バックランプ12V・LEDクリスタル車幅灯 12V・高圧縮ウッドレーンx4・法定灯火類一式・トレーラー側コネクター・連結検討書1台まで無料作成

※写真はオプション装備車両です。
※仕様は予告なく改良・変更される場合があります。

完成車 予備検無 ¥659,900 [税抜]
メーカー希望小売価格 オープン

シングルPWCから中型PWCまで! 2艇積トレーラー!!

大迫力のフルサイズワイドボディ!サイドフレーム間を大幅に広げ、過去最大級の積載性を実現!!足回りもローダウン仕様で、走行安定性も確保!

ND-46

普通ナンバー
PWC2~3人乗り2艇積載

仕様
全長:4610mm 全幅:2480mm 車両重量:250kg
最大積載量:500kg タイヤサイズ:155 R12
ホイールサイズ:12x4J OFFSET+35
4穴 PCD114.3

標準装備
静電粉体塗装仕上げフレーム・ショックアブソーバ・L型バウスタンド x2・リーフスプリング8mmx4・セーフティーチェーン・チェーン式サイドブレーキ・三角リフレクター・LEDラウンド型ツインテール・LEDクリスタル車幅灯 12V・高圧縮ウッドレーン・法定灯火類一式・トレーラー側コネクター・連結検討書1台まで無料作成



※写真はオプション装備車両です。
※仕様は予告なく改良・変更される場合があります。

大型PWC2艇でも余裕の積載スペース!

商品No.2001500
ND-46用2軸キット  大型送料
ND-46を2軸にするためのキットです。
車軸×1(カラーはシルバーとなる場合があります)・
2軸用リーフスプリング8mmx4セット(左右セット)×2・
リーフスプリング(4枚)×2・
タイプレート(M12)×2・
フェンダー左右セット×1・
Uボルト
(M12×53×110)・
リーフスプリング
固定用×4・
リーフスプリング
固定用×4
ボルト6ナット×4・
シワック
アジャスター×2・
シワック固定用ピン×2・
取付ナット×4
PCD:114.3 4H
※スペアホイールタイヤは付属しません。
メーカー希望小売価格 ¥175,000[税抜]

商品No.258
可動レールフルセット(取付パーツ付) ND46用  大型送料
サイズ:
レール全長:
1970mm
幅:50mm
材質:スチール
セット内容:レール2本、
レール受け金具4個、
Uボルト8本、
レール取付ボルト4個
取付可能
トレーラー:ND-46
足回りの改良により、
2艇積み特有の積載高をローダウン化!

予備検付 ¥249,900 [税抜]

予備検無 ¥219,900 [税抜]

メーカー希望小売価格 ¥425,925[税抜]

ND-46 2軸モデル

普通ナンバー
PWC2~3人乗り2艇積載

仕様
全長:4650mm
全幅:2490mm
車両重量:290kg
最大積載量:450kg
タイヤサイズ:155 R12
ホイールサイズ:12x4J
OFFSET+35
PCD114.3 4穴

標準装備
静電粉体塗装仕上げフレーム・ショックアブソーバ・L型バウスタンド x2・リーフスプリング8mmx4・セーフティーチェーン・チェーン式サイドブレーキ・三角リフレクター・LEDラウンド型ツインテール・LEDクリスタル車幅灯 12V・高圧縮ウッドレーン・法定灯火類一式・トレーラー側コネクター・連結検討書1台まで無料作成



積載例

※写真はオプション装備車両です。
※仕様は予告なく改良・変更される場合があります。

予備検付 ¥329,900 [税抜]

予備検無 ¥309,900 [税抜]

メーカー希望小売価格 オープン[税抜]

シングルPWC1艇+中型PWC1艇を積載!
マルチに活躍するスグレモノです!!

DT-39

普通ナンバー

PWCシングル1艇+
PWC2~3人乗り
1艇積載

仕様
全長:3900mm
全幅:2150mm 車両重量:220kg 最大積載量:500kg
タイヤサイズ:155 R12 ホイールサイズ:12x4J OFFSET+35 4穴 PCD114.3

標準装備
静電粉体塗装仕上げフレーム・ショックアブソーバ・L型バウスタンド x2・リーフスプリング8mmx3・セーフティーチェーン・ワイヤー式ブレーキ・三角リフレクター・LEDアクリルテールランプ・LEDアクリルウィンカー・バックランプ・LEDクリスタル車幅灯 12V・高圧縮ウッドレーン4本・法定灯火類一式・トレーラー側コネクター・ステップ付きフェンダー・連結検討書1台まで無料作成



※写真はオプション装備車両です。
※仕様は予告なく改良・変更される場合があります。



使いやすいUボウスタンドが標準装備 ショックアブソーバ標準装備 ニッフル付きクリスガンで容易にクリスアップ可能

商品No.292 SUSフロントBOX DT-39用

材質:ステンレス(SUS430)
セット内容:ボックス、
固定用L型ステー(ステンレス)、
取付用Uボルト
寸法:幅(後):1485mm
幅(前):1265mm 縦:645mm
深さ:前後80mm 左右100mm
最大積載重量:30kg
適合モデル:DT-39.LT-39

装着例  ¥19,900 [税抜]

予備検付 ¥199,900 [税抜]

予備検無 ¥179,900 [税抜]

メーカー希望小売価格 ¥250,833[税抜]

シングルPWC2艇積載モデル

IDT-34

軽ナンバー

PWCシングル2艇積載

仕様
全長:3390mm 全幅:1470mm 車両重量:150kg
最大積載量:300kg タイヤサイズ:145 R12
ホイールサイズ:12x4J OFFSET+35 4穴 PCD114.3

標準装備
静電粉体塗装仕上げフレーム・ショックアブソーバ・L型バウスタンドx2・リーフスプリング8mmx3・セーフティーチェーン・ワイヤー式サイドブレーキ・三角リフレクター・LEDアクリルテールランプ・LEDアクリルウィンカー・バックランプ・LEDクリスタル車幅灯 12V・高圧縮ウッドレーンx4・法定灯火類一式・トレーラー側コネクター・ステップ付きフェンダー・連結検討書1台まで無料作成



※写真はオプション装備車両です。
※仕様は予告なく改良・変更される場合があります。

予備検付 ¥165,900 [税抜]

予備検無 ¥145,900 [税抜]

メーカー希望小売価格 ¥250,833[税抜]

バイク、バギー、モーター積載に最適 オフロード走行後の洗車も積載したままOK!

バイク、バギー、モーターをはじめ、
車内に乗せたくないものなど、
何でも積載!

省スペースに収納可能!折り畳み簡単!
収納場所を選びません!

MT-34C カスタムモデル

軽ナンバー
貨物用カーゴタイプ

仕
様
全長:3390mm
全幅:1470mm
荷台サイズ:2300mm×
1320mm×310mm
地上から
荷台までの高さ:約420mm
車両重量:270kg
最大積載量:200kg
タイヤサイズ:145 R12
ホイールサイズ:12x4J
OFFSET+35 4穴 PCD114.3

標準
装
備
静電粉体塗装仕上げフレーム・
ショックアブソーバ・
リーフスプリング8mm×3・
セーフティーチェーン・
チェーン式サイドブレーキ・
ラダー付きテールゲート・
三角リフレクター・LEDアクリルテールランプ12V・
LEDアクリルウィンカー・バックランプ12V・LEDクリスタル車幅灯 12V・
法定灯火類一式・トレーラー側コネクター・連結検討書1台まで無料作成

MT-34C 便利なBOXタイプ! 積載物を選びません!!

軽ナンバー
貨物用カーゴタイプ

仕
様
全長:3390mm 全幅:1470mm
荷台サイズ:
2300mm×1320mm×310mm
地上から荷台までの高さ:約600mm
車両重量:270kg 最大積載量:200kg
タイヤサイズ:145 R12
ホイールサイズ:12x4J
OFFSET+35 4穴 PCD114.3

標準
装
備
ガルバニズ仕上げフレーム・ショックアブソーバ・
リーフスプリング8mm×3・セーフティーチェーン・
ワイヤー式サイドブレーキ・三角リフレクター・
LEDアクリルテールランプ12V・LEDアクリルウィンカー・
バックランプ12V・LEDクリスタル車幅灯 12V・法定灯火類一式・
トレーラー側コネクター・連結検討書1台まで無料作成



従来のMT-34Cより
150mmローダウン!



※写真はオプション装備車両です。
※仕様は予告なく改良・変更される場合があります。

予備検付 **¥209,900** [税抜]
メーカー希望小売価格 ¥432,870 [税抜]

あおりを装着しなければ
フラットベッドトレーラー
としても使えます。



予備検付 **¥189,900** [税抜]
メーカー希望小売価格 ¥340,277 [税抜]

MT-34F

軽ナンバー
貨物用ダンプ・
折りたたみ式タイプ



仕
様
全長:3390mm 全幅:1470mm
荷台サイズ:2330mm x 1060mm
地上から荷台までの高さ:約540mm 車両重量:160kg
最大積載量:300kg タイヤサイズ:145 R12 ホイールサイズ:12×4J OFFSET+35 4穴 PCD114.3

標準
装
備
静電粉体塗装仕上げフレーム・リーフスプリング8mm×3・
セーフティーチェーン・チェーン式サイドブレーキ・フック(左右)×2・三角リフレクター・
LEDアクリルテールランプ12V・LEDアクリルウィンカー・バックランプ12V・
LEDクリスタル車幅灯 12V・法定灯火類一式・トレーラー側コネクター・
連結検討書1台まで無料作成

MT-34V マルチに積載! ベースグレードモデル! 大型バイクも余裕で積載!

軽ナンバー
貨物用 ダンプ式タイプ

仕
様
全長:3390mm 全幅:1470mm 荷台サイズ:2330mm x1060mm
地上から荷台までの高さ:約540mm 車両重量:150kg
最大積載量:300kg タイヤサイズ:145 R12
ホイールサイズ:12x4J OFFSET+35 4穴 PCD114.3

標準
装
備
静電粉体塗装仕上げフレーム・リーフスプリング8mm×3・
セーフティーチェーン・
チェーン式サイドブレーキ・
フック(左右)×2・
三角リフレクター



LEDアクリルテール
ランプ12V・
LEDアクリルウィンカー・バックランプ12V・
LEDクリスタル車幅灯 12V・
法定灯火類一式・
トレーラー側コネクター
連結検討書1台まで無料作成
予備検付 **¥159,900** [税抜]
メーカー希望小売価格 ¥304,208 [税抜]



折りたたむことで
限られた
省スペースに
収納する事が
可能です



約90cm



埋込式テールランプ採用に
よりダンパ時に破損しません
連結部のボルト4本の固定式と
なり、容易に折り畳み事が可能
フックが標準装備となり、
タイダウンが簡単になりました
ニップル付きクリスアップ可能
容易にクリスアップ

※写真はオプション装備車両です。
※仕様は予告なく改良・変更される場合があります。

予備検付 **¥179,900** [税抜]
メーカー希望小売価格 ¥340,277 [税抜]

MT-45 貨物フルサイズトレーラー 最大級の荷台スペース!

普通ナンバー
貨物用

仕
様
全長:4500mm
全幅:2475mm
車両重量:370kg
最大積載量:350kg
タイヤサイズ:185/70 R14
ホイールサイズ:14x5.5J OFFSET+25 5穴 PCD114.3

標準
装
備
静電粉体塗装仕上げフレーム・
ショックアブソーバ・
ステップ付きフェンダー・
リーフスプリング8mm x4・
セーフティーチェーン・
ワイヤー式サイドブレーキ・
センターストッパー・リアラダー・
三角リフレクター・LEDアクリル
テールランプ12V・
LEDアクリルウィンカー・
バックランプ12V・
LEDクリスタル車幅灯 12V・
法定灯火類一式・
トレーラー側コネクター・
連結検討書1台まで無料作成

予備検付 **¥299,900** [税抜]
予備検無 **¥259,900** [税抜]
メーカー希望小売価格 ¥484,166 [税抜]



※写真はオプション装備車両です。
※仕様は予告なく改良・変更される場合があります。

トレーラーの最大積載量を150kgに抑える事で、 車両重量が軽い軽自動車でも牽引登録が可能に!

ST-34B カスタム エアエディション ワイドホイールタイヤ付

軽ナンバー PWC1~3人乗り1艇積載

仕様
全長:3390mm 全幅:1470mm
車両重量:150kg
最大積載量:150kg
タイヤサイズ:185/55R/15
ホイールサイズ:15インチ 8J
4穴 PCD114.3 OFFSET+30

標準装備
静電粉体塗装仕上げフレーム・ショックアブソーバー・
リーフスプリング8mm x3・ハウスタンドx1・セーフティーチェーン・
チェーン式サイドブレーキ・ワイドファンダー・三角リフレクター・
LEDラウンド型ワンショットテール・LED車幅灯 12V・
法定灯火類一式・トレーラー側コネクター・
連結検討書1台まで無料作成



新型LEDラウンド型ランプ採用

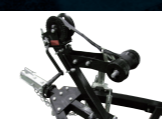

使いやすいハウスタンドが標準装備



新型可動式レール採用



ショックアブソーバー標準装備



ニップル付きよりグリスガンで容易にグリスアップ可能



ワイドファンダー標準装備

※写真はオプション装備車両です。
※仕様は予告なく改良・変更される場合があります。

予備検付 ¥189,999 [税抜]
メーカー希望小売価格 ¥238,333 [税抜]

MT-34V エアエディション

軽ナンバー

貨物用ダンプ式タイプ

仕様
全長:3390mm 全幅:1470mm
荷台サイズ:2330mm×1060mm
荷台高さ:約540mm 車両重量:150kg
最大積載量:150kg
タイヤサイズ:145 R12
ホイールサイズ:12×4J
OFFSET+35 4穴 PCD:114.3

標準装備
静電粉体塗装仕上げフレーム・セーフティーチェーン・
チェーン式サイドブレーキ・三角リフレクター・
LEDアクリルテールランプ 12V・LEDアクリルウィンカー・
バックランプ・LEDクリスタル車幅灯 12V・
法定灯火類一式・トレーラー側コネクター・
連結検討書1台まで無料作成



※写真はオプション装備車両です。
※仕様は予告なく改良・変更される場合があります。

予備検付 ¥169,999 [税抜]
メーカー希望小売価格 ¥304,208 [税抜]

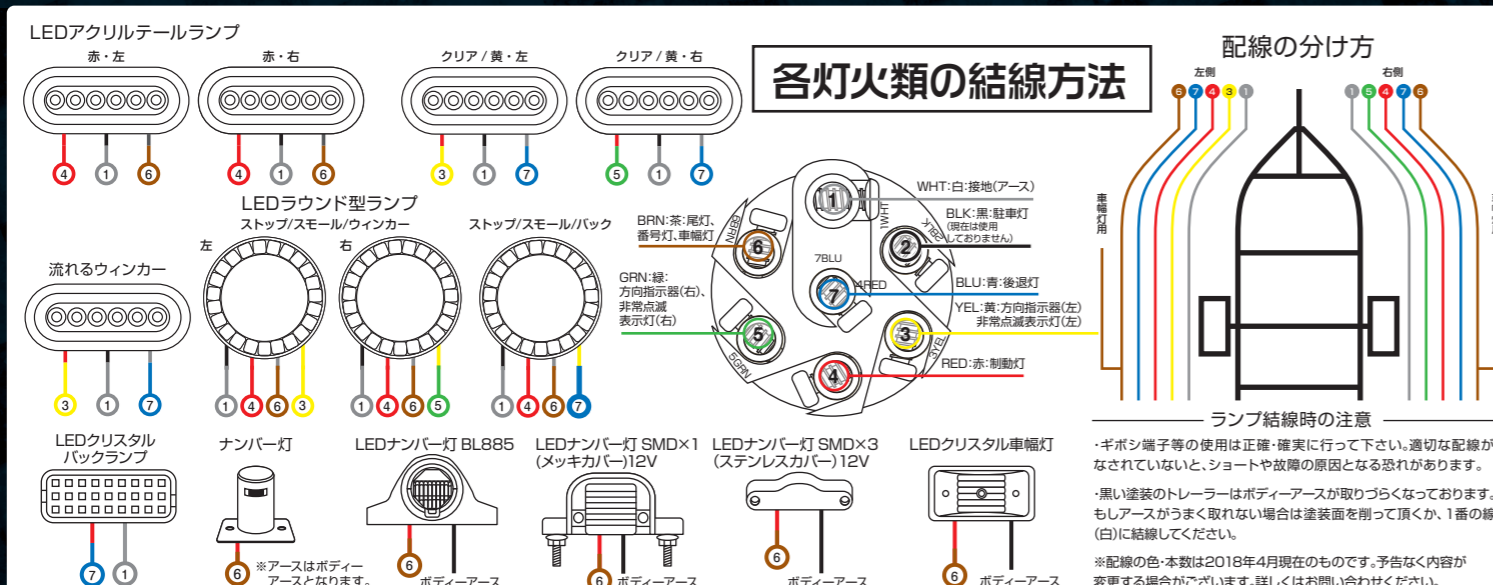

Q&A

よくご質問を頂く内容をピックアップ!
この他ご質問等がございましたらお気軽にお問い合わせ下さい。

ナンバー登録・車検・保険について

車検の有効期間は何年ですか?

・軽ナンバーは2年ごとの車検です。
・普通ナンバーは初回のみ2年間の車検有効期間がありますが、次回より毎年車検になります。

トレーラーの任意保険はどうなりますか?

道路交通法によると、連結時はけん引車とトレーラーで1台の車両とみなしますので、連結時のみ、けん引車の任意保険が適用されます。
※保険会社の契約内容によっては適用されない場合がありますので事前に保険会社に確認してください。

連結検討書とはなんですか?

連結検討書とは、けん引車とトレーラーの連結時走行性能について、計算式で検討し書類で証明するものです。第一条件として、「トレーラーの車両重量の2倍けん引車の車両重量」を満たしていなければなりません。
※計算上適合しないお車ではそのトレーラーを牽引することはできません。

けん引車が軽自動車でもけん引可能ですか?

一部車両では可能な場合もございます。当社ではけん引車がコンパクトカーでも登録できるように、最大積載量を150kgに設定したトレーラー(エアエディション)を販売しております。
※エアエディションの登場により、より多くのコンパクトカーでの登録が可能になりました。

けん引する車が複数台あるのですか...

トレーラー1台に対し、けん引するお車の制限はございません。トレーラーの車検証の備考欄に「けん引車」を追加すれば複数のお車でけん引が可能です。

けん引するトレーラーが複数台あるのですか...

けん引するお車は1台でトレーラーが複数ある場合は、けん引車の車検証の備考欄に「けん引可能なトレーラーの最大重量」を登録する事をお勧め致します。この場合、記載された重量以内であれば、どの様なトレーラーでもけん引する事ができます。
※車検有効期間があるトレーラーに限ります。

普通免許で牽引できますか?

普通免許でけん引できるトレーラー
・トレーラーの総重量(車両重量+最大積載量)が750kg未満、高さ3.8m未満
・トレーラーとけん引車の全長を足した長さが12m未満
※当店で販売しているトレーラーのほとんどが総重量750kg未満です。

予備検付とはなんですか?

トレーラーも自動車と同様に検査と登録が必要です。予備検付とは、検査は合格している状態でナンバーの登録はされていない状態です。予備検さえ付いていればナンバー登録は簡単に行えます。

予備検付を購入したら、いつまでにナンバー登録をしないといけないのでしょうか?

予備検は当社で取得してから3ヵ月が有効期間です。有効期限が切れると再度検査を受けなくてはなりませんので、有効期限が切れないように注意してください。
※再検査には費用や多少の手間が掛かります。

車庫証明書は必要ですか?

車庫証明書は必要です。車と同様で、車庫証明が必要です。自宅と保管場所の距離の問題も乗用車の場合と同じだと考えた方がいいようです。しかし、市町村によっては車庫証明書の必要ない場合があります。
※ちなみにシーマリン(美浦村)は現在のところ必要ありません。

トレーラーにも継続車検はありますか?

トレーラーにも継続車検があります。車検有効期間が車検証に記載されておりますので、有効期間内に継続車検を行って下さい。

使用方法・メンテナンスについて

トレーラーの購入を考えていますが、トレーラーの他に何か必要ですか?

けん引車と、そのお車へ取り付けるヒッチメンバーが必要です。ヒッチメンバーとはトレーラーを連結する為の部品で、お車の車種ごとに設定が御座います。
※詳しくはヒッチメンバーラインナップ(P32~P34)をご覧ください。また、積載物によっては固定用のベルトなども必要となります。

積載物がトレーラーからはみ出しても良いのですか?

横方向のはみ出しは禁止ですが、トレーラー後方へのはみ出しは範囲内であれば可能です。はみ出しの範囲は、けん引車の全長+トレーラーの全長の10%までです。例:けん引車(4m50cm)+トレーラー(3m40cm)合計7m40cmの場合は74cmまでのはみ出しが許されています。しかし、実際に荷物を積載し74cmまではみ出すと、テールランプが見えにくくなったり、重量バランスが悪いという点があります。このような状態でも走行は危険ですので、お勧めできません。また、高さは地上から3.8mまでとなります。

トレーラーの組立は簡単ですか?

一概に簡単とは申し上げられませんが、難しい作業ではありません。初めて組立をされる場合、丸1日ほどで組立を完了される方が多いようです。(軽サイズ)トレーラーが大きくなるほど、組み立て時間は長くなります。ゆとりをもった日程で、組み立てを楽しんで頂きたいと思っております。

高速道路について

高速道路の料金・速度制限について教えてください。

料金は基本的に、けん引車のワンランク上になります。
※けん引車が普通車でしたら、トレーラーを連結している時は中型車扱いです。法定最高速度は「80km/h」迄です。

トレーラーは水につけてもいいの?

可能な限り水につけない様な使い方をお勧めします。テールランプなどの電装部品に対する影響や、車輪の内部に水が浸入するとグリスが乳化しベアリングの破損につながる恐れがあります。

メンテナンスは必要ですか?

もちろん必要です。大切なのは足回りです。これは自動車のオイル交換と同じと考えて下さい。自動車がオイル交換をしないとエンジンに支障が出るのと同じで、トレーラーもグリス交換・ベアリング交換を怠ると、車輪の脱落等の大きな事故を引き起こす原因にもなりかねません。足回りだけではありませんが、定期的なメンテナンスを行って下さい。

メンテナンスの時期は?

使用する回数にもよりますが、シーズンオフ&シーズン前(又は3000km位毎)に行うのがベストでしょう。他に、海水につけた場合は、その日のうちに水洗い・グリスアップを行ってください。灯火類などは時々点灯チェックを行って下さい。接点部分にスプレーグリス、防錆剤等で保護を行って下さい。万が一灯火類のレンズを割ってしまった場合は部品交換を行って下さい。トレーラーだけでなく、ヒッチメンバーの点検も大切です。

アルミボートやミニボートを選ぶならカートップとトレーラーのどちらが良いですか?

車のルーフに積載し運搬するカートップはコスト面では有利です。しかし、ルーフへの傷・ダメージや走行時のふらつき(特に高速走行時の横風)などの不安点があります。さらに積載時の労力やセットアップの時間を考えると、トレーラーをご選択頂くメリットは大きいのではないのでしょうか。

高速道路のETCレーンを通る際にトレーラーをけん引していても大丈夫ですか?

トレーラーけん引時にETCレーンを利用する場合は、ETC車載器のセットアップが必要です。新しくETC車載器をご購入される方はその時に【けん引装置有り】でセットアップを依頼し、既にETC車載器を取付済みの方はご購入店などで【けん引装置有り】で更新して下さい。なおトレーラーをけん引しているかどうかの判断はETCレーンの手前で自動的に判断されますので、けん引していない時はけん引車みの料金となります。

注文方法

トレーラーの注文方法について

1 お見積りの作成

トレーラーが初めてでも安心。専門スタッフが丁寧に説明いたします。

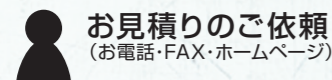

お見積りのご依頼
(お電話・FAX・ホームページ)



お見積り作成(無料)

ご希望の車種、仕様やオプションをお伝え下さい。
担当のスタッフがお見積りを作成させていただきます。

ご質問・不明な点は、お気軽にご相談ください。お見積りは何度でも作成可能ですので、ご要望などございましたらお気軽にお申し付け下さい。

・トレーラーの送料

トレーラーの車種、お届け先により異なります。お見積書に記載させていただきます。

組立式キット

最寄りの営業所留となります。
輸送会社: 西濃運輸または佐川急便(お届け先、車種により異なります。)

完成車

トレーラーの車種、お届け先により異なります。
都度お見積りいたしますのでお気軽にお問い合わせ下さい。

2 お支払い方法

お見積りの内容が確定致しましたら、合計金額をお支払いください。

※トレーラー本体の代金引換でのお支払いは承っておりません。

銀行前振込

【お振込先】 筑波銀行 美浦支店 普通 1017506 有限会社シーマリン

ご入金のご確認ができた時点で、受注扱いとなります。ご入金のご確認後、お電話にてご連絡させて頂き、注文内容、お届け先等を最終確認させていただきます。
※振込手数料についてはお客様ご負担とさせていただきます。
※お見積書のお名前でご送金ください。お振り込みの名義をご変更される場合は、事前にご連絡ください。

クレジットカード

【ご利用可能カード会社】VISA, MASTER, JCB, AMEX, DC, NICOS, UFJ

1回払いまたはリボ払いがご利用いただけます。
※お見積り金額以外に5%の事務手数料が必要となります。

クレジットローン

【ローン会社】ジャックス・アプラス

お支払い回数 6~84回払い
※各ローン会社の契約に順じた金利手数料が必要です。

3 ご注文後の納期期限

お見積書に記載されている納期期日となります。

トレーラー本体

【2週間前後】すべての車種

・お急ぎの場合は上記納期日とは限りません。出来る限り対応させていただきます。
・お届け日、納車日のご指定のある場合は、その旨を担当者に伝え下さい。
・完成車配達の場合は、上記納期の限りではございません。
・トレーラーの在庫状況により、異なる場合がございます。
※繁忙期はこの限りではありません。
※トレーラーと同時にご注文頂いたパーツや用品、付属品についてメーカーお取り寄せ品はメーカーから直送となる場合がございます(ヒッチメンバーなど)。また、トレーラーの到着前に必要な商品がございましたら先にお届けする事も可能です。柔軟に対応させていただきますので、お気軽にお申し付け下さい。

書類

基本的には、本体と同時期の発送となります。
トレーラーの書類には再発行の出来ないものが含まれており、紛失・破損を避けるため、本体とは別口の発送となります。
その際の送料(510円)をお客様ご負担とさせていただきます。

その他

返品について
・登録済みトレーラーの返品はお断り致します。
・返品、交換は未使用に限ります。ご返送前に必ずご連絡下さい。
・限定台数のあるトレーラーにつきましてはお客様の都合による返品・交換は致しかねます。
・お客様の取り扱いは破損した商品はお受けかねます。
・尚お客様のご都合による返品交換は送料手数料とともにお客様ご負担をお願い致します。また、納品時と同様の梱包でご返送下さい。
・送料無料の商品はお買い上げの場合には無料となりますがお客様ご都合の場合の返品には最初の無料分の送料とご返品の際の送料が手数料等合わせましてお客様ご負担となります。何卒、ご了承の程お願い申し上げます。

不良品について
・商品には万全を期しておりますが万一初期不良・欠品などございましたら、弊社までご連絡頂きます様お願い申し上げます。
・不良部分を確認の上、新しい商品とお取り替えさせていただきます。不良品のご返品・お取り替えの送料は当社負担とさせていただきます。
・商品のキズ破損につきましては宅配中の場合も考えられますのでご確認・調査をさせていただきます。その際はお時間がかかる場合もございますのでご了承の程お願い申し上げます。

キャンセルについて
・キャンセルにつきましては発送前はおお客様ご負担はございませんが発送後は商品を送還する為の送料+送料がお客様ご負担となります。その際は当店より別途ご請求させていただきます。
ご返金について
・ご返品の商品を確認後、20日以内に送金させていただきます。
・ご返金の手数料はおお客様ご負担をお願い致します。

納車・ナンバー登録

TEL:029-885-9323

FAX:029-885-9322

シーマリン

検索

http://www.sea-marine.com/

トレーラーの納車・ナンバー登録について

トレーラーの納車方法は大きく分けて組立式キットと完成車の2通りがございます。また、軽ナンバートレーラーと普通ナンバートレーラーによって納車までの手順や必要書類が異なります。お客様のご都合に合った納車方法をお選び下さい。

組立式キット

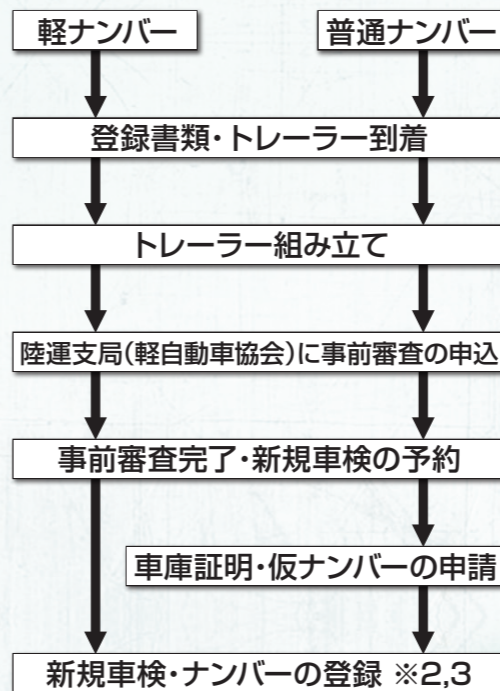

完成車

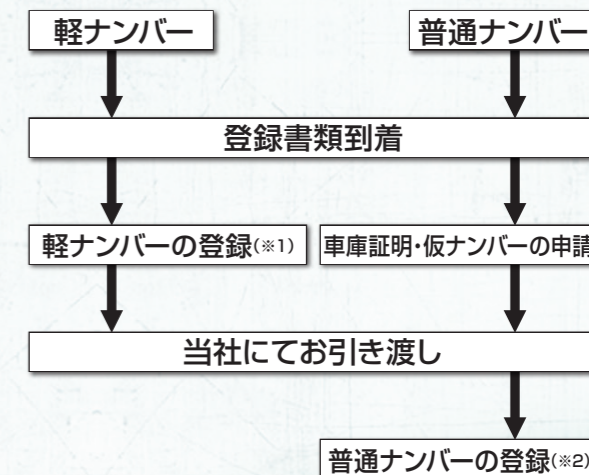

※1 軽ナンバーの場合、トレーラー本体の持ち込みは必要ありません。
※2 トレーラーを持ち込む際は仮ナンバーをつけた状態となります。
また予備検付の場合、既に当社にて予備車検を行っておりますので、検査はありません。
※3 予備検査無しトレーラーの場合は普通ナンバー・軽ナンバー共に本体の持ち込みが必要となります。

必要書類・費用

弊社よりお送りする書類	必要書類等	軽ナンバー	普通ナンバー【小型】	普通ナンバー【普通】
		予備検査証	○	○
譲渡証明書	○	○	○	
連結検討書	○	○	○	

お客様で用意頂く書類等	必要書類等	軽ナンバー	普通ナンバー【小型】	普通ナンバー【普通】
		自賠責保険証明書	○	○
住民票	○※4	—	—	
印鑑証明書	—	○	○	
車庫証明書	△※5	○	○	
仮ナンバー	—	○	○	
使用者の印鑑	認印		実印	

必要な諸費用	軽ナンバー	普通ナンバー【小型】	普通ナンバー【普通】
自賠責保険		¥5,010	
自動車税※6	¥2,400~	¥5,300~	¥10,200~
自動車重量税	¥6,600	8ナンバー ¥10,000 1ナンバー ¥7,600 ※7	
ナンバー代		¥720~ 必要(ナンバープレート封印の為)	

※4 法人様名義の場合は印鑑証明書となります。
※5 車庫証明必要地域のみ、ナンバー登録後の車庫証明の届出が必要です。
※6 自動車税の税額は地域により異なります。
※7 新規登録地の金額となります。(2年分)
※8 予備検付のみ持ち込みは不要となります。

平成30年3月現在





LEDラウンド型ワンショットテール



商品No.2179 L(左)ASSY 商品No.2178 R(右)ASSY

幅:310mm 高さ:205mm(バックランプ含む) 奥行き:75mm(レンズ含む) ステア板厚:2mm
取付寸法:穴芯26mm 穴径10mm 電圧:12V/24V対応 材質:ステンレス 高防水型 車検対応
防水防塵性能:IP67 ※IPとは固形異物及び水の侵入に対する保護等級6:塵の侵入がない。
接触に対する完全な保護7:定義された条件と圧力と時間の元で深さ15センチメートルから1メートルの間の浸水から保護されています。
※LEDクリスタルバックランプは12V専用になります。

L(左)ASSY **¥15,000** [税抜] R(右)ASSY **¥12,000** [税抜]



LEDラウンド型ツインテール

幅:256mm 高さ:150mm 奥行き:102mm (レンズ含む)
ステア板厚:2mm 材質:スチール
取付可能フレームサイズ:
幅50mm、高さ:70mm
※ステア加工によりその他フレームに取付可能。
高防水型 車検対応



商品No.2174 L(左)ASSY 商品No.2173 R(右)ASSY

LEDラウンド型ランプ

商品No.2171 ストップ/スモール/バック
商品No.2172 ストップ/スモール/ウィンカー



直径:122mm 奥行き:42mm
取付寸法(芯~芯)44mm
ボルトサイズ:M6
高輝度LEDを仕様し視認性が高くなっており、高防水型、車検対応ランプ固定ボルト、ナットはステンレス製を使用。

各**¥6,000** [税抜]
メーカー希望小売価格 ¥10,000 [税抜]

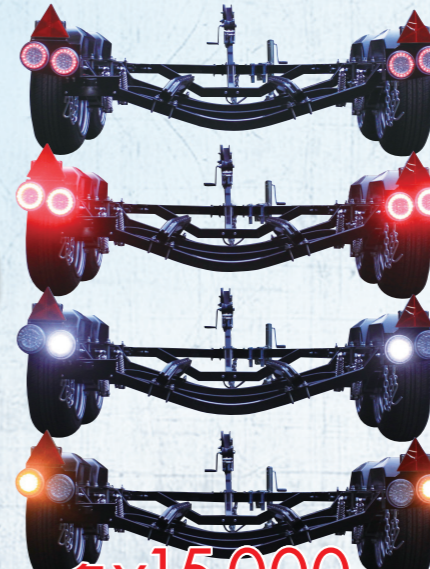

各**¥15,000** [税抜]
メーカー希望小売価格 ¥40,000 [税抜]

LEDアクリルテールランプ

アメリカDOT合格製品 10-16V
6インチオーバル型 密閉型のオートモティブグレードのボディは、衝撃・振動に強い耐久性を持つカーボネート製アクリル仕様のレンズにより視認性に優れています。

商品No.2156 ストップ/スモール



商品No.2158 ウィンカー/バックランプ

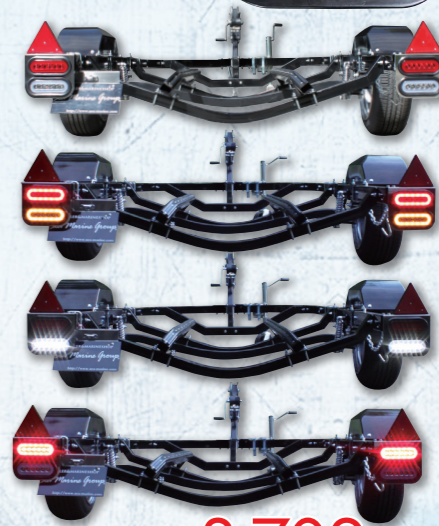

各**¥3,702** [税抜]

商品No.808 FRP製ワイドフェンダー(2枚1組)

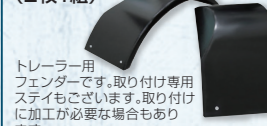

トレーラー用フェンダーです。取り付け専用ステイもご用意。取り付けに加工が必要な場合もあります。

¥16,000 [税抜]

商品No.557 ワイドフェンダー用ステイ(ステンレス製)



ワイドフェンダー専用の取り付けステイです。車輪取り付け穴あり。取り付け可能フレームサイズ:幅70~75mm×横45~50mm

¥5,000 [税抜]

商品No.56 2インチ(50.8mm)(クラス2) スチール製 カラー:シルバー

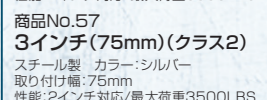

商品No.57 3インチ(75mm)(クラス2) スチール製 カラー:シルバー

性能:2インチ対応/最大荷重3500LBS
各**¥3,500** [税抜]

商品No.8 カブラーハンドル



アーム・スチール製 グリップ:ラバー製 トレーラーの脱着、移動がしやすくとも便利!

¥1,500 [税抜]

商品No.10 カブラーロックキー

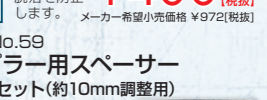

盗難防止に役立ちます。鍵はなじみ込み式を採用。

¥900 [税抜]

商品No.307 カブラーロックピン



カブラーに取り付け、走行中の振動によるカブラーの脱落を防止します。

¥400 [税抜]

商品No.59 カブラー用スペーサー



2枚セット(約10mm調整用) 3インチのカブラーを2・3/5インチ(約65mm)のフレームに取り付けるためのスペーサーです。

¥400 [税抜]

商品No.2146 LEDナンバー灯BL885 SMD:2灯 カバー:プラスチック 車検対応 シーマリンオリジナル品、防水性が高く、明るく、ナンバープレート全体を照らせるような角仕様に仕上がります。

¥2,000 [税抜]
メーカー希望小売価格 ¥3,889 [税抜]

商品No.2144 LEDナンバー灯 SMD×1 (メッキカバー)12V SMD:日亜製 1灯 カバー:プラスチックメッキ トレーラーの備品です。破損してしまった際の補修部品として販売しております。

¥2,000 [税抜]
メーカー希望小売価格 ¥3,888 [税抜]

商品No.351 筒型ナンバー灯 スチール製 メッキ仕上げ 車検対応品。

12V **¥1,000** [税抜]

商品No.2145 LEDナンバー灯 SMD×3 (ステンレスカバー)12V SMD:日亜製 3灯 カバー:ステンレス鏡面仕上げ トレーラーの備品です。破損してしまった際の補修部品として販売しております。

¥3,000 [税抜]
メーカー希望小売価格 ¥5,833 [税抜]

商品No.772 コネクターセット(車側+トレーラー側) けん引車、トレーラー側の配線コネクターのセットです。アルミ7極けん引側 トレーラー側の配線ソケットのセット。

商品No.770 車側 **¥2,400** [税抜]
商品No.771 トレーラー側 **¥2,100** [税抜]
メーカー希望小売価格 ¥5,830 [税抜]

商品No.2161 LEDクリスタルバックランプ 12V(白)高防水 サイズ:縦31×横91mm 12V車専用 車検対応 アメリカDOT合格製品 長寿命・省電力で長期の使用でもクリアな光を照射。拡散性に優れたレンズで夜間の対向車、歩行者からの認知度UP。ネジ2個止めなので汎用性高くご利用可能です。車幅灯、サイドマーカーとしてもご利用頂けます。

¥2,750 [税抜]
メーカー希望小売価格 ¥5,000 [税抜]

商品No.2162 LEDクリスタルバックランプ用ステー(ステンレス製) 幅約100mm 高さ約50×約40mm **¥900** [税抜]

商品No.2136 バックランプ(樹脂製) Aタイプ サイズ:横115×縦75×奥行き70mm 12V15W 車検対応 **¥2,000** [税抜]

商品No.2160 LEDクリスタル車幅灯12V 高防水・広角タイプ(汎用品) サイズ:縦38×横74mm 車検対応・アメリカDOT合格製品。拡散性に優れたレンズで夜間の対向車、歩行者からの認知度UP。ネジ2個止めなので汎用性高くご利用可能です。サイドマーカーとしてもご利用頂けます。

¥2,481 [税抜]
メーカー希望小売価格 ¥4,083 [税抜]

商品No.2180 三角リフレクター(耳付) サイズ:1辺16cm 車検対応品要ビス止め **¥1,300** [税抜]

商品No.2182 三角リフレクター 耳付用ステー スチール製 側面固定用 左右セット テールランプステーの上に固定するタイプです。

商品No.2181 側面固定用 左右セット 取付車種 MT-34V、MT-34F、MT-34R等 **¥1,700** [税抜]

商品No.178 コネクター車側取付ステー(SUS304ステンレス製) 車側コネクターを固定するためのステーです。 **¥500** [税抜]

商品No.769 コネクタ車側用ゴムカバー **¥369** [税抜]

商品No.356 車検対応品プラスチック製 **¥600** [税抜]

商品No.355 車検対応品プラスチック製 **¥600** [税抜]

商品No.358 反射板黄・白 **各¥600** [税抜]

商品No.28 反射板黄・白 **各¥600** [税抜]
メーカー希望小売価格 ¥952 [税抜]

商品No.23 トレーラージャッキ 1200LBS トレーラーフレームが75mm×120mmまでの物に取り付け可能。トレーラー単体での移動時には必須です。走行時はフレームに添わせて折りたためます。また、ショートハンドルへと改良され、船底への干渉を最大限に抑えました。

¥5,000 [税抜]
メーカー希望小売価格 ¥11,667 [税抜]

商品No.97 収納式らくらくスキーレール 商品No.098 S 商品No.097 W ジェットの上げ下げがスムーズに行えます。

商品No.098 S **¥25,000** [税抜]
商品No.097 W **¥25,000** [税抜]

セット内容:
レール1組(レールハンドル(S) レールハンドル(W) レール全備:S/280mm W/400mm レール全長:2000mm)

商品No.140 黒いレール2本セット 大型送料 ウッドレールに取り付ける事で、積載物の積み下ろしをスムーズにします。長さ:2000mm 幅:45mm 厚み:10~12mm **¥3,700** [税抜]

商品No.7 キールローラー キールに取り付ける事で、キールの破損を防ぎます。フレーム50mm×70mmに対応。 **¥4,629** [税抜]
メーカー希望小売価格 ¥10,000 [税抜]

商品No.1500~ シーマリンステッカー 防水、耐熱、耐紫外線のラミネート加工を施しております。カラー:ゴールド、プラチナ サイズ:縦約50mm×横約200mm **各¥388** [税抜]

商品No.1502~ NIXE(ニクス)ステッカー 防水、耐熱、耐紫外線のラミネート加工を施しております。小:縦約35×横約120mm **¥194** [税抜]

商品No.1510 350kg **¥350** [税抜]

商品No.1511 500kg **¥378** [税抜]

商品No.1512 デジタル **¥378** [税抜]

商品No.9 角度調整ナンバーステー(SUS304ステンレス製) ナンバーの傾きを自由に設定でき、ボルトで固定することで、引取りやすくなります。

¥1,500 [税抜]

アルミステップ各種 フレームに直接固定する為、積載物を乗せたままメンテナンス等を行って便利です。取付け可能フレームサイズ:幅70~75×横45~50mm ステップサイズ:縦約26×横約22.5cm

商品No.163 シルバーアルマイト **各¥4,500** [税抜]

商品No.164 ゴールドアルマイト **各¥4,500** [税抜]

商品No.165 ブルーアルマイト **各¥4,500** [税抜]

商品No.166 レッドアルマイト **各¥4,500** [税抜]

商品No.181 バイクタイヤストップパー(ステンレス製) ステンレス製 幅:245mm 奥行き:400mm 高さ:300mm **¥4,000** [税抜]

商品No.2 延長キット トレーラーを約1メートル延長する事が可能です。敷地内・マリナー内でご利用ください。 **¥16,000** [税抜]

最大積載量ステッカー 約80×200mm **各¥388** [税抜]

商品No.1510 350kg **¥350** [税抜]

商品No.1511 500kg **¥378** [税抜]

商品No.1512 デジタル **¥378** [税抜]

フロントBOX(SUS430)

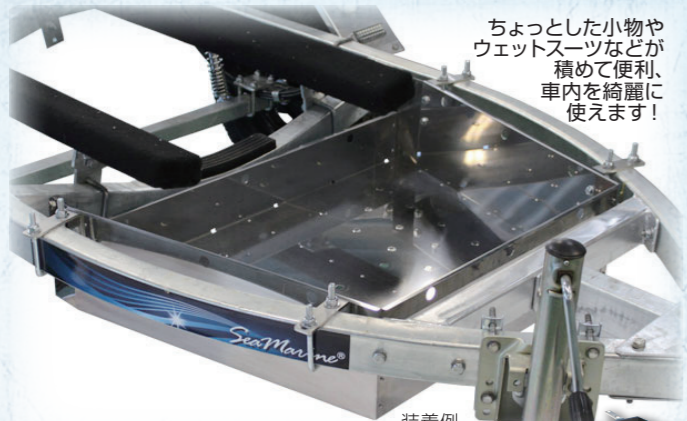

ちょっとした小物やウェットスーツなどが積めて便利、車内を綺麗に使えます!

商品No.291 ST-34Bカスタム用

材質:ステンレス(SUS430)
セット内容:ボックス、固定用L型ステー(ステンレス)、取付用Uボルト
寸法:幅(後):710mm 幅(前)560mm
縦:670mm 深さ:200mm
最大積載重量:約30kg

¥9,900 [税抜]

メーカー希望小売価格 ¥38,000 [税抜]

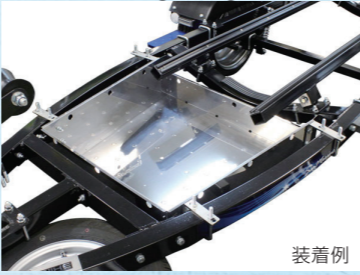

大型送料

装着例

商品No.290 ST-34B用

材質:ステンレス(SUS430)
セット内容:ボックス、固定用L型ステー(ステンレス)、取付用Uボルト

寸法:幅(後):900mm
幅(前)600mm
縦:645mm
深さ:200mm
最大積載重量:約30kg

¥9,900 [税抜]

メーカー希望小売価格 ¥38,000 [税抜]

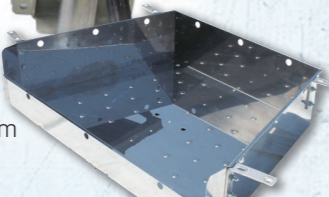

装着例

大型送料

商品No.292 DT-39用

材質:ステンレス(SUS430)
セット内容:ボックス、固定用L型ステー(ステンレス)、取付用Uボルト

寸法:幅(後):1485mm
幅(前)1265mm
縦:645mm
深さ:80mm
最大積載重量:約30kg

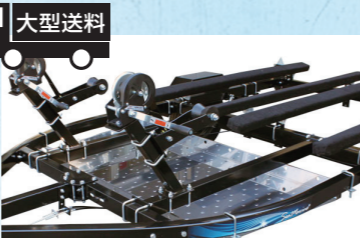

¥19,800 [税抜]

大型送料

装着例



スペアホイールタイヤ

予告なくホイールカラーが変更になる場合があります。

商品No.14 145/R12 4穴 PCD 114.3
¥9,500 [税抜]

商品No.142 155/R12 4穴 PCD114.3
¥12,000 [税抜]

商品No.143 185/R14 5穴 PCD114.3
¥18,000 [税抜]



商品No.311
スペアタイヤ
固定用
特殊
Uボルト
PCD114.3/4穴用
¥1,800 [税抜]



スペアタイヤブラケット(ステンレス製)
商品No.312 Mサイズ
幅:145mm 奥行き:110mm 高さ:78mm
取付可能フレームサイズ:
幅50×高さ70mm
PCD114.3/4穴用の
ホイール専用品
商品No.313 Lサイズ
幅:145mm 奥行き:110mm 高さ:109mm
取付可能フレームサイズ:
幅50×高さ100mm
PCD114.3/5穴用の
ホイール専用品
¥2,000 [税抜]
¥3,000 [税抜]



商品No.256 L型バウスタンド



シングル〜ランパウトまで幅広く使用可能です。高さ:約400mm 取付可能フレームサイズ:縦70×横50mm
¥10,000 [税抜]

商品No.161 バウローラー

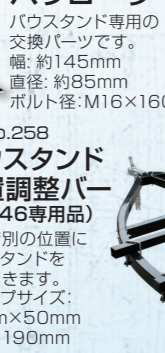

バウスタンド専用の交換パーツです。幅:約145mm 直径:約85mm ボルト径:M16×160
¥2,500 [税抜]

商品No.258 バウスタンド位置調整バー(ND-46専用)



左右で別の位置にバウスタンドを固定できます。角パイプサイズ:50mm×50mm 長さ:1190mm
¥8,000 [税抜]

商品No.693 LEDテープライト(ブルー) IP67 シリコンチューブ 2.5m



サイズ:厚み:約4mm 幅:約13mm 長さ:約2500mm 配線コード長:約2750mm 12V 高輝度LEDテープライトです。広角照射でほぼ180°に光が拡散します。発光色はブルー
¥6,000 [税抜]

商品No.638 LEDテープライト(20色)IP67 シリコンチューブ 2.5m RGBコントローラ付き



サイズ:厚み:約4mm 幅:約13mm 長さ:約2500mm 12V 高輝度LEDテープライトです。発光色は多彩な20色+発光パターンは6パターン。
¥9,000 [税抜]

商品No.22 トランサムセーバー

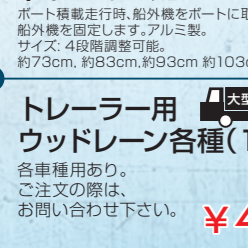

ボート積載走行時、船外機をボートに取り付け、運搬する時に船外機を固定します。アルミ製。サイズ:4段階調整可能。約73cm, 約83cm, 約93cm, 約103cm
¥12,000 [税抜]

商品No.391 ウッドレーン用カーペット



長さ:3650mm 幅:200mm
¥3,700 [税抜]

商品No.1301 ウッドレーンステー



縦:60mm 横:190mm 厚み:7mm
¥777 [税抜]

トレーラー用 ウッドレーン各種(1本)



各車種用あり。ご注文の際は、お問い合わせ下さい。
¥4,861~ [税抜]

商品No.85 防水7芯配線(1.5m)



トレーラーの配線です。補修部品にどうぞ。7色(白・黒・黄・赤・緑・茶・青)の配線を防水加工してあります。
¥667 [税抜]

トレーラー用配線 7色 単線11本セット

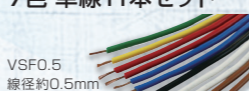

VSF0.5 線径約0.5mm 外径約2.5mm 非鉛 JIS認証品 白 5m×2本(アース用) 黒 5m×1本(車幅灯用) 黄 5m×1本(左ウィンカー用) 赤 5m×2本(ブレーキランプ用) 茶 5m×2本(スマールランプ用) 青 5m×2本(バックランプ用) 緑 5m×1本(右ウィンカー用)
¥4,000 [税抜]
¥8,000 [税抜]

商品No.86 5m×11本



商品No.87 10m×11本
¥4,000 [税抜]
¥8,000 [税抜]

商品No.88 5m×11本



商品No.87 10m×11本
¥4,000 [税抜]
¥8,000 [税抜]

商品No.2001117 グリスニップル



¥500 [税抜]

商品No.2001113 ハブキャップ



¥800 [税抜]

商品No.640 二輪車用らくらくハンドル固定ベルト

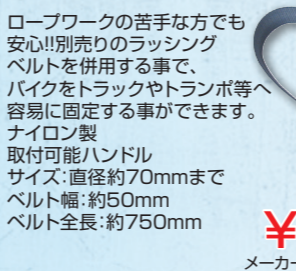

ローワークの苦手な方でも安心!!別売りのラッシングベルトを併用する事で、バイクをトラックやトランポ等へ容易に固定する事ができます。ナイロン製 取付可能ハンドルサイズ:直径約70mmまで ベルト幅:約50mm ベルト全長:約750mm
¥1,851 [税抜]
メーカー希望小売価格 ¥9,240 [税抜]

商品No.752 ステンレス



商品No.751 スチール
¥2,000 [税抜]
メーカー希望小売価格 ¥3,685 [税抜]

商品No.753 ラッシングステー(ステンレス)



SUS304(ステンレス) Uボルト:ステンレス(M10×53×110) 取付可能フレームサイズ:幅:45~50mm 縦:70~75mm
¥2,750 [税抜]
ステンレスベルト付き ¥4,750 [税抜]
スチールベルト付き ¥3,500 [税抜]

商品No.756 ステンレス製フック(左右セット)

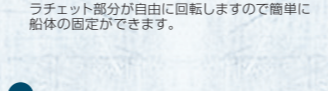

取付可能フレームサイズ 縦70~75mm×横45~50mm
¥3,000 [税抜]

商品No.2001117 オイルシール(1個)



30205用 TC内径:30mm 外径:52mm 厚さ:8mm 32006X用 TC内径:35mm 外径:55mm 厚さ:10mm
¥1,000 [税抜]

商品No.2001116 ハブキャップ(ゴムカバー付き)



取付径:52mmゴムカバーを外してニップルに直接グリスを挿入する事で簡単にグリスアップが行えます。
¥1,000 [税抜]

商品No.2001118 緩み止めワッシャー



¥450 [税抜]

商品No.2001118 キャッスルナット



¥600 [税抜]



商品No.756 ステンレス製フック(左右セット)



取付可能フレームサイズ 縦70~75mm×横45~50mm
¥3,000 [税抜]

商品No.2107 ハンドウインチ・ラッシング用サブベルト(オレンジ)



長さ:約490mm 幅:25mm 素材:ナイロン ウィンチのフックに装着することによって、新型PWCやバウアイの小さな船体への固定が容易にできます。
¥450 [税抜]

商品No.192 リングナット



タイダウンなどをかけるのに便利です。スチール製 直径:40mm 対応ネジ:M10×1.5
¥300 [税抜]

商品No.22002 UNLIMITEDタイダウンネオブレンパッド

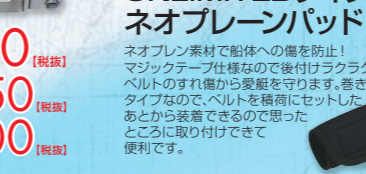

ネオブレン素材で船体への傷を防止! マジックテープ仕様なので後付けラクラク! ベルトのすれ傷から船を守ります。巻きつけタイプなので、ベルトを積荷にセットしたあとから装着できるので思ったところに取り付けできて便利です。
¥1,200 [税抜]

商品No.2001117 グリスニップル



¥500 [税抜]

商品No.2001116 ハブキャップ(ゴムカバー付き)



取付径:52mmゴムカバーを外してニップルに直接グリスを挿入する事で簡単にグリスアップが行えます。
¥1,000 [税抜]

商品No.2001118 緩み止めワッシャー



¥450 [税抜]

商品No.2001118 キャッスルナット



¥600 [税抜]

商品No.2102 トランサムタイダウン



長さ:1200mm 幅:50mm カラー:ブラック 2本1組セット
¥3,000 [税抜]

商品No.1011 左右



商品No.1010 左右
各¥6,000 [税抜]

商品No.2001131 リーフスプリング固定用ボルト&ロックナット



M14×90mm ¥1,000 [税抜]

商品No.187 サイドブレーキハンドル



スチール製 ¥3,000 [税抜]

商品No.13 ショックアブソーバー(1本)



スチール製 全長:250mm 軸の中心から中心:225mm
¥3,000 [税抜]

商品No.17 サイドブレーキ用チェーンフックカラビナ付き(1本)



全長:605mm(フック含む)、額本体:520mm 車検対応品。
¥2,000 [税抜]

商品No.382 ナンバーステーセット(ステンレス)



取付可能フレームサイズ:45~50mm×70~75mm
¥3,000 [税抜]

商品No.1121 ステンレス製Uボルト(M10×53×110)



ステンレス製 M10×内径約53mm×内径約110mm
¥750 [税抜]

Uボルト各種



スチール製
M10×73×75 ¥437 [税抜]
M10×43×110 ¥437 [税抜]
M10×53×110 ¥437 [税抜]
M10×53×70 ¥437 [税抜]
M10×53×140 ¥486 [税抜]
M10×63×135 ¥583 [税抜]
M12×53×110 ¥500 [税抜]

商品No.47・781・782 リーフスプリング 3枚組・4枚組・5枚組



ご注文の際はトレーラーの車体番号をお知らせ下さい。全長:約580mm 取付幅:約54mm
¥4,000~ [税抜]

商品No.1011 左右



商品No.1010 左右
各¥6,000 [税抜]

商品No.2001131 リーフスプリング固定用ボルト&ロックナット



M14×90mm ¥1,000 [税抜]

商品No.187 サイドブレーキハンドル



スチール製 ¥3,000 [税抜]

商品No.13 ショックアブソーバー(1本)



スチール製 全長:250mm 軸の中心から中心:225mm
¥3,000 [税抜]

商品No.17 サイドブレーキ用チェーンフックカラビナ付き(1本)



全長:605mm(フック含む)、額本体:520mm 車検対応品。
¥2,000 [税抜]

商品No.382 ナンバーステーセット(ステンレス)



取付可能フレームサイズ:45~50mm×70~75mm
¥3,000 [税抜]

商品No.1121 ステンレス製Uボルト(M10×53×110)

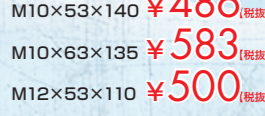

ステンレス製 M10×内径約53mm×内径約110mm
¥750 [税抜]

Uボルト各種



スチール製
M10×73×75 ¥437 [税抜]
M10×43×110 ¥437 [税抜]
M10×53×110 ¥437 [税抜]
M10×53×70 ¥437 [税抜]
M10×53×140 ¥486 [税抜]
M10×63×135 ¥583 [税抜]
M12×53×110 ¥500 [税抜]

WINCH ウィンチ

電動ウィンチ



商品No.360
RP2000
無線リモコン付き

ワイヤー寸法:4mmx15.2m
巻き上げ許容重量:2,000lb(907kg)
サイズ:L(285.5)xW(113)x
H(107.5)mm
本体重量:6.7kg
配線図 RP2000参照

¥14,000 税抜

メーカー希望小売価格¥102,600[税抜]

電動ウィンチ配線図

ウィンチの配線と取り付けは、正確確実に行なってください。正しく配線・取り付けされていないとウィンチの故障や火災、大きな事故の原因になります。何かご不明な点が御座いましたらお気軽にお問い合わせください。

RP2000

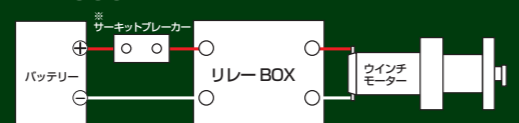

※サーキットブレーカーは500LBS(約226kg)以下の物を巻き上げる際を使用してください。500LBS(約226kg)以上の物を巻き上げる際は取り外してください。



商品No.3505
RP2000用
有線スイッチ

¥5,000 税抜



商品No.3504
RP2000用
無線リモコン&
BOX

¥7,000 税抜

ハンドウィンチ



商品No.605
ハンドウィンチ
RPW1200
ベルト付き ギア強化タイプ

最大巻上荷重:1200LBS(約544kg)
6mベルト フック付き

¥4,629 税抜

従来品に比べて
クオリティ大幅アップ!

メーカー希望小売価格¥102,600[税抜]



商品No.606
ハンドウィンチ
RPW1800
ベルト付き ギア強化タイプ

最大巻上荷重:1800LBS(約816kg)
6mベルト フック付き

¥8,300 税抜



商品No.607
ハンドウィンチ
RPW2500
ベルト付き ギア強化タイプ

最大巻上荷重:2500LBS(約1133kg)
6mベルト フック付き

¥13,500 税抜

ウィンチオプション

ハンドウィンチ用交換ベルト

商品No.29
RPW1200/1800用

商品No.30
RPW2500用



ナイロン製
ベルトの長さ:6m
最大荷重:540kg

¥1,851 税抜



ナイロン製
ベルトの長さ:約6m

¥3,000 税抜



商品No.2107
ハンドウィンチ・
ラッシング用サブベルト
(オレンジ)

新型PWCやバウアイの
小さな船体への固定が
容易にできます。

材質:ベルト ナイロン製
カラー:オレンジ

¥450 税抜

商品No.349
ローラー
フェアリード

スチール製
サイズ:130x80x47mm
カラー:ブラックorシルバー
(カラーの選択はできません)



¥1,850 税抜

商品No.585
スタンダード
プレート
Mサイズ

スチール製
サイズ:
580x165x95mm

¥5,000 税抜

商品No.350
ローラー
フェアリード&
電動ウィンチ用
SUSプレート



材質:
プレート:ステンレス
ローラーフェアリード:スチール
サイズ:板厚5mm

¥3,500 税抜

プリーブロック

商品No.582
Sサイズ

スチール製
サイズ:
146x50x36mm
最大許容重量 2t



¥1,400 税抜

商品No.583
Mサイズ

スチール製
サイズ:
147x78x30mm



最大許容重量 4t

メーカー希望小売価格¥7,500[税抜]

商品No.584
Lサイズ

スチール製
サイズ:
260x130x44mm



最大許容重量 8t

メーカー希望小売価格¥9,500[税抜]

HITCHMEMBER

ヒッチメンバー

TEL:029-885-9323

FAX:029-885-9322

シーマリン | 検索 | http://www.sea-marine.com/



・クロスメンバーフレーム ・コンセントプレート ・ボールマウント ・タイヤラップ
・ヒッチボール2インチ ・7芯配線(1.5m) ・取付ブラケット
・コネクタ(車側) ・ピン&クリップ ・取付ボルト類 ※セット内容及び形状は車種により異なります。

・ご注文の際は車種名と車両型式・年式を車検証でご確認ください。また、適合車種を予告なく変更する場合があります。詳しくはお問い合わせ下さい。
・ヒッチメンバーはノーマル車を基準に設計しています。リヤステップやリヤアンダースポイラー(オプション装着やエアロ仕様などは取り外しになる場合があります。また、社外品のマフラーに交換している場合、ノーマルに戻す場合があります。車高変更者についてはオプションボールマウントにて対応をお勧めしますが、対応できない場合があります。事前にご確認ください。
・当社が定めるクラスとはヒッチメンバー本体の許容重量を表したもので、装着車両の許容重量は含まれておりません。けん引による装着車両やトレーラーの保証は対象外となります。
・商品の取り付けに際し、車両のマイナーチェンジ等でマフラーの取り回しやパンパー形状が変更になり、加工が必要になる場合があります。また、配線作業で加工が必要になる場合があります。
・このラインナップ内容は2018年4月現在のもので、記載内容及び製品の価格、仕様、取扱い等は予告なく変更になる場合があります。
・ステンレス製ヒッチメンバーはクロスメンバー、ボールマウントがステンレス製になります。

シーマリン オリジナルスチール製 ヒッチメンバー 匠
SOREX製 ヒッチメンバー スチール/ステンレス

¥33,999~ [税抜] ¥53,244~ [税抜]

車種	SOREX品番	型式	補足事項	クラス
TOYOTA				
ハイラックスサーフ130系	T-003	YN/LN/KZN130W-G, 他	要穴開け	C
ハイラックスサーフ185系	T-093	VZN/KZN/RZN/KDN185, 他	要穴開け	C
ハイラックスサーフ210系	T-109	VZN/KDN/RZN/210-215W, 他		C
ハイラックス	T-002	LN106/107/109/112/RZN169H他	エクストラキャブワイド取付不可	C
ハイエースワゴン ワイドボディ	T-123	TRH/KDH225K/226K/214W/220K/226K	要穴開け	C
ハイエースワゴン	T-001	KZH106G/RZH101G, 他	要穴開け	C
	T-045	KZH/RZH/LH100G, 他	要穴開け・溶接	C
ハイエースバン	T-051	KZH106W, 他	要穴開け・溶接	C
	T-120	TRH/KDH200V/205V/206V	要穴開け	C
ハイエースバン ジャストロー	T-007	LH113V・119V・172V・178V, 他	要穴開け	C
ハイエースバン スーパーロング	T-060	LH123・129V	要穴開け・溶接	C
ハイエースレジアス	T-062	RCH/KCH/46G・46W・47W	要穴開け	C
グランビア・グラントハイエース	T-036	KCH/VCH10・16W, RCH11W, 他	スペアタイヤ脱着不可・要穴開け	B
ランドクルーザープラド 90/95	T-092	KDN/KZN90・95W, 他	要穴開け	C
ランドクルーザープラド 120	T-108	VZJ121W-RZJ/KDJ120W		C
ランドクルーザープラド 150	T-150	CBA-GRJ/TRJ150・151W	モデルスタ対応	C
ランドクルーザー 80	T-145	CBA-TRJ50/GRJ150W・151W/GDJ150W・151W	モデルスタ未対応	C
ランドクルーザー 100	T-057	FZJ80G-HDJ80V		C
ランドクルーザー 200	T-115	UZJ/KZJ/HDJ100W, 他		C
	T-131	UZJ200W/URJ202W	AX, AX "Gセクション", ZX	C
	T-137	UZJ200W/URJ202W	スタイリングパッケージ/リアバンパースポイラー対応	C
	T-138	UZJ200W/URJ202W	モデルスタエアロ/リアスカート対応 2015年8月のマイナーチェンジ後の車体には取付不可	C
	T-159	UZJ200W-URJ202W	モデルスタエアロ対応/2015年8月のマイナーチェンジ後の車体に対応	C
ノア・VOXY 2WD	T-100	AZR60G	要穴加工 / 「ラゲージボックス」、「S」、「Z」対応	B
	T-098	AZR65G	グレード「S」「Z」はNG / 遮熱板カット有り	C
	T-110	AZR65G	グレード「S」「Z」は対応 / 遮熱板カット有り	C
	T-128	ZRR70G/W	要穴開け	C
	T-134	ZRR75G/W	標準バンパー以外のバンパーにはバンパーカット必要	C
	T-153	DBA-ZRR80G/W ZWR80G	要穴開け/ZS、ハイブリッド対応	C
ノア・VOXY 4WD	T-154	ZRR85G/W	要穴開け	C
アルファード	T-104	MNH/ANH10・15W	要穴開け	B
アルファード MS-AS	T-105	MNH/ANH10・15W	要穴開け	C
アルファードS / ヴェルファイアZ	T-135	ANH25W/ANH/GGH20W	モデルスタエアロ取付不可	C
アルファードG-X / ヴェルファイアV-X	T-136	ANH25W/ANH/GGH20W	要穴開け(φ30~x2, φ13x2)	C
アルファード・ヴェルファイア	T-155	DBA-AGH30W, DAA-AYH30W[ハイブリッド]他	S・Z対応/要穴開け、左側リアカバーカット加工※モデルスタ取付不可	C
ハリアー・クルーガー	T-067	MCU15W/ACU/MCU20・25W, 他	「ワイルドスポーツパッケージ」「エレガントクルーザーパッケージ」はエアロカット及び取り外し	C
ハリアー	T-111	ACU-MCU30/31/35/36W, MHU38W	要穴開け2ヶ所 / 穴拡大加工必要	C
	T-149	DBA-ZSU60W/DAA-AVU65W	ハイブリッド対応	C
	T-158	DBA-ZSU65W/ZSU60W	モデルスタver.1専用	B
	T-156	DBA-ZSU65W*ZSU60W	モデルスタver.2専用	C
レクサス RX350/450H	T-140	DAA/DBA-GYL/GGL15W	アンダーカバー脱着	C
ヴァンガード	T-130	GSA-ACA/33W		C
FJクルーザー	T-146	CBA-GSJ15W		C
エスティマ エミナールシード	T-012	TCR/CXR10・11・20・21G, 他		C
エスティマ	T-006	TCR10/20/11/21W, 他	エアラス仕様はエアロカット及び取り外し	B
	T-079	MCR30/40W, AHR10W		B
	T-084	MCR30/40W, AHR10W	エアラス仕様	B
	T-126	ACR-GSR50/55W, AHR20W	エアラス以外はバンパー取外しが必要になる場合あり	C
RAV4	T-032	SXA10・11・16G		B
	T-085	ACA21W	「エアロスーツ仕様」JNG	B
	T-121	ACA31W/36W		C
ウィッシュ	T-114	ZNE10G/14G	要穴あけ / Sパッケージ以外対応	B
	T-113	NZE/ZGE10・14・20G・20W	Sパッケージ専用	B

けん引重量 Aクラス:400kg未満 Bクラス:550kg未満 Cクラス:700kg未満

車種	SOEX 品番	型式	補足事項	クラス
TOYOTA				
イブサム	T-055	SXM10・15G	要穴開け	B
	T-100	ACM21W	要穴開け	B
	T-103	ACM26W	要穴開け	B
カルディア	T-019	ST190・191・195・210・215G, 他	要穴開け	B
カロラーバン	T-047	CE/EE109V, 他	要穴開け	B
カロラーフィールダー	T-090	ZZE122/124G	要穴開け	B
	T-129	NZE144/141G	要穴開け	B
	T-151	DAA-NKE165G・NZE161G	バンパー・遮熱板カットの場合あり	C
ファンカーゴ	T-080	NCP20	適合型式でもジャッキポイントが干渉する車種あり。その際は加工が必要となります。	B
プリウス	T-157	DAA-ZVW30	遮熱板取り外し後、共締めあり	C

DAIHATSU				
アトレー	DA-011	TA-S320G		A
	DA-012	S220G		B

NISSAN				
エクストレイル	N-054	NT30	要穴開け	C
	N-075	NT31	要穴開け	C
	N-082	NT32	車両個体差により穴開けあり	C
エルグランド	N-037	AVWE/ALWE/ALWE/50, 他	要穴開け、溶接 / 「ライダー」「ハイウェイスター」NG	C
	N-061	E/NE51	ライダー仕様オーテックバージョン取付不可	C
	N-078	E52/PE52	ライダー仕様オーテックバージョン取付不可	C
キャラバン	N-080	CBF-VR2E26/CW4E26	要穴開け	C
	N-011	ARME/VRMG/KRME24, 他	要穴開け	C
	N-058	VPE/VWE/VWME25	要穴開け	C
キャラバンワイド	N-081	LDF-CW8E26他	要穴あけ	C
ステージア	N-034	WGC/WGNC34	要穴開け、溶接	B
セレナ	N-005	KBC/KBNC23, 他	要穴開け	C
	N-051	PC/PNC/VC/TNC/VNC24	ライダー仕様取付不可	B
	N-072	NC/C25	要穴開け	C
ダットサン	N-004	BMD/AMD/BND/21, 他		C
デュアリス	N-073	J/NJ10	要バンパー取り外し	C
テラノ・レグラス	N-028	PR/RR/AR/LR/JRR/JLR50		C
バサラ・プレサージュ	N-049	U/JU/NU30	要穴開け / 「アクシス」NG, 「バシフィック」リアアンダースポイラー取り外し	C
エクストレイル ストリーマ-X	N-083	NT32・他	車両個体差により穴開けあり	C

MITSUBISHI				
アウトランダー	MI-043	CW5W	ローデストNG、ボールマウントを外さなければリアのロアゲート開閉不可、車によってはトランジスタリレーが必要な場合あり	C
チャレンジャー	MI-018	K96WG, K97WG, 他	要穴開け	C
ディオン	MI-036	CR6W	4WDは取り付け不可の場合あり	B
デリカ D:5	MI-046	CV5W	ローデストNG	C
デリカスターワゴン	MI-006	P25W, P35W	要リアスタビライザー有無確認	C
デリカスペースギア	MI-015	PE4W, PE/PF/PD8W	要穴開け、ガソリン車(PD/PE/PW6W等)はNG	C
トライトン	MI-044	KB9T	リアガードバー取り外し	C
パジェロ	MI-032	V75W, V78W		C
	MI-045	V97W, V93W	個体差により加工が必要な場合有り。	C
パジェロイオ	MI-027	H76W	ターボ車不可	B
パジェロミニ	MI-029	H53A, H58A	デューク・後期取付不可、バンパーにランプが付いているタイプNG	B
	MI-047	ABA-H58A	デューク不可、バンパーにナンバープレートが埋め込まれているタイプNG(H20.9~?)	B

HONDA				
HR-V	HO-022	GH3・4	要穴開け / リアアンダーカバーカット、取り外し(H12.7~取付不可)	B
CR-V	HO-010	RD1	要穴開け / 排ガス「GF-J」はNG	B
	HO-032	RD4・5	要穴開け / フロア側スベアタイヤ内張りカット有り	B
	HO-053	RE3/4	要穴開け	B
SMX	HO-011	RH1・2	要穴開け / グレードローダウン取付不可	B
アコードワゴン	HO-026	CF7	要穴開け	C
エアウェーブ	HO-052	GJ1	要穴開け	B
エディックス	HO-043	BE1・2・3・4	遮熱板曲げ加工必要	B
エリシオン2.4L	HO-046	RR1	要穴開け	B
オデッセイ	HO-005	RA1・2・3・4・5		B
	HO-023	RA6・7	型式「LA-RA7」は要穴開け / アブソルテNG	B
	HO-060	RC1	要穴あけ / アブソルテ可	C

車種	SOEX 品番	型式	補足事項	クラス
HONDA				
オルティア	HO-012	EL1・2・3	要穴開け / エアロ付NG	B
ステップワゴン	HO-009	RF1・2	グレード「デラクシー」「W」「G」「N」	B
	HO-021	RF1・2	グレード「スピーディー」「デラクシーウルトラ」	B
	HO-030	LA-RF3・4	要穴開け	B
	HO-031	LA-RF3・4	要穴開け / モデューロエアロ付対応	B
	HO-040	RF3・8	要穴開け3ヶ所 / MC後モデル対応 / RF7・8はスパーダにも対応	B
	HO-049	RG1・3	S/LSパッケージ24Zに対応/要穴開け/遮熱板カット	B
	HO-050	RG1・3	S/LSパッケージ24Z以外に対応/要穴開け/遮熱板カット	B
	HO-057	RK1・2・5・6		B
フィット	HO-064	RP3	要穴あけ / ボールマウント外さないとはッチが開きません。	C
	HO-036	GD1	要穴開け2ヶ所	B

ISUZU				
ウィザード	IS-008	UES73GW, UES25FW	背面タイヤNG	C
ビッグホーン	IS-002	UBS69, 25GW/55FW, 他		C
DDビッグホーン	IS-007	UBS73GW		C

MAZDA				
CX-7	MA-041	ER3P	要穴開け	C
MPV	MA-010	LVEW/LV5W/LVLR/LVLW		C
	MA-026	LWEW/LW5W	リアアンダースポイラー付対応	B
	MA-034	LW3W, LWFW	エアロバンパー(大型)対応	C
	MA-038	LY3P	要穴あけ / ターボ車未確認	
アテンザワゴン	MA-029	GY3W	要穴開け	B
トリビュート	MA-023	EPEW/EPFW	リアアンダースポイラー・エアロ付NG	C
トリビュート フィールドブレイク	MA-035	EPFW/EP3W	リアアンダースポイラー・エアロ付NG	C
プレマシー	MA-037	CREW/CR3W	要穴開け	B
プロシード	MA-003	UF66M		B
	MA-012	UVL6R/UV66R	要穴開け	B
ボンゴフレンディ	MA-007	SGLR/SGL/SGLRF3, SGL5, 他	要穴開け	B
CX-5	MA-045	LDA-KEEFW		C

SUBARU				
インプレッサワゴン	SB-007	GF1・6・8/GC1・8	グレード「WRX」NG	B
フォレスター	SB-010	SF05		B
	SB-014	SG05	クロススポーツのみ要加工	B
	SB-020	SH5	要穴開け / 遮熱板曲げ加工	B
	SB-027	DA-17W	要穴あけ	B
レガシィ	SB-006	BG/BF3・5・8・9	要穴開け	C
	SB-015	BH5・9	要穴開け / 「ランカスター」NG	B
	SB-017	BH5・9	要穴開け / 「ランカスター」NG / リアアンダースポイラー付き専用	B

SUZUKI				
エスクード	SS-007	TA01W/TD01W, 他		C
	SS-001	TA/TD31・51W, TD11W, 他		C
	SS-020	TD54W/94W, TDA4W, TDB4W	ナンバープレート内側5cm程バンパーカットあり	C
エブリィワゴン	SS-024	DA64W(V)	要穴開け / PZターボスペシャルは要加工	B
ジムニーワイド	SS-013	JB33/43W	個体差でマフラー干渉の可能性あり	B
ジムニー	SS-021	JB23W		B
	SS-002	JA11, 71V		B
	SS-009	JB32・31W, JA22W		B
ワゴンR	SS-015	CT/MD21, 51S	要穴開け	B
	SS-016	MC11, 21S		B
	SS-022	DBA-MH22S	要穴開け	B
ハスラー	SS-025	DBA-MR315	要穴開け	B
キャリー	SS-023	DA63T	要穴開け	B

IMPORT				
アストロ	CB-001	CL14G		C
グランドチェロキー	CC-003	EG52, ZG40, ZY		C
ゲレンデワグン	MB-001	463231	専用ボールマウント/AMGはNG	C
チェロキー	CC-004	7M, 7MX		C
ベッツMクラス ML430 ML320	MB-003	163154	取り付け後スベアタイヤ脱着が困難	C
ボルボ	CB-003	8B523W, 524W, 525W, 他	専用ボールマウント	C

ボールマウント

スチール製 レシーバー角サイズ:51×51mm
レシーバー受け口(52~53mm)
ヒッチボール取り付け穴サイズ:約25.4mm
マウントロックピン径:16mm
最大牽引力:1575~2000kg

商品No.B028
2インチ
ボールサイズ:2インチ
ドロップマウント(下向き):2インチ
ライスマウント(上向き):3/4インチ
牽引能力:約3410.9kg
本体重量:3.18kg

¥4,000 [税抜]

商品No.B027
4インチ
ボールサイズ:4インチ
ドロップマウント(下向き):4インチ
ライスマウント(上向き):2インチ
牽引能力:約3410.9kg
本体重量:3.63kg

¥5,000 [税抜]

商品No.B026
6インチ
ドロップマウント(下向き):6インチ
ライスマウント(上向き):4インチ
ボールサイズ:2インチ
牽引能力:約2268kg
サイズ約1587.6kg
本体重量:4.99kg

¥6,000 [税抜]

商品No.B025
8インチ
ドロップマウント(下向き):8インチ
ライスマウント(上向き):6インチ
ボールサイズ:2インチ
牽引能力:約2268kg
サイズ約1587.6kg
本体重量:4.54kg

¥7,000 [税抜]

*サイズは個体差があります。個体差により加工が必要な場合がございます。
ドロップ(上向き)、ライズ(下向き)両方でご利用頂けます。

2インチヒッチボール

商品No.131
光るヒッチボール
スチール製 軸径25mm
最大牽引力:3500lb 1.6t
ボールサイズ:2インチ
LED内蔵ヒッチボールです。
トレーラーを連結していない時などの
ドレスアップアイテムとして夜間の
ドライブでは注目されること間違いなし!

装着例
(光源はLEDです。車側より
配線が必要となります。)

¥1,387 [税抜]

商品No.33
ステンレス製
軸径19mm

商品No.34
スチール製
軸径19mm

¥4,628 [税抜]
メーカー希望小売価格 ¥6,708 [税抜]

¥1,400 [税抜]

商品No.35
スチール製
軸径25mm

商品No.110
スチール製
軸径25mmロング

¥1,850 [税抜]
メーカー希望小売価格 ¥2,722 [税抜]

¥1,573 [税抜]
メーカー希望小売価格 ¥6,708 [税抜]

オプション

商品No.821
マウントガードキー
ステンレス製
ステンレス製
¥4,500 [税抜]
メーカー希望小売価格 ¥5,000 [税抜]

商品No.850
レシーバーキャップ
プラスチック製 カラーシルバー
装着可能サイズ:50×50mm
¥1,200 [税抜]
メーカー希望小売価格 ¥2,430 [税抜]

商品No.37
レシーバーロックキー
スチール製
¥2,500 [税抜]
メーカー希望小売価格 ¥3,014 [税抜]

商品No.300
ピン&クリップ
スチール製
太さ16mm
¥1,166 [税抜]
メーカー希望小売価格 ¥2,138 [税抜]

商品No.105
ヒッチボールカバー
ゴム製 カラーブラック
¥369 [税抜]
メーカー希望小売価格 ¥1,000 [税抜]

ヒッチキャリア

クーラーボックスや
濡れたもの等、
自由に積む事が出来ます。

折り畳む事により、装着のまま
通常の駐車スペースで
駐車可能となります。
キャリア本体が
アルミの為、
従来の物より
軽くなり脱着が
安易に出来ます。

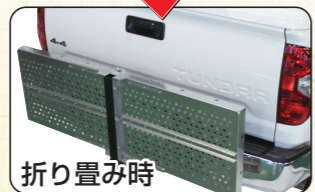
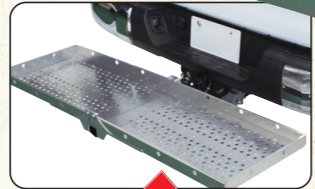

折り畳み時

アルミ製ヒッチキャリア(折りたたみ式)

スチール製 本体重量:13.75kg 最大積載量:50kg

フレームに直接固定、積載物を乗せたまま
メンテナンスOK、便利です!

車両後方からナンバープレート、灯火類を確認できるように積載して下さい。
車両全幅からはみ出しは認められておりません。
商品の特性上、キャリア本体前部と後部で約3cm程度上高が下がります。



別途大型送料が
必要です。

商品No.251 50mm角用 **¥14,980** [税抜] **67% OFF**
メーカー希望小売価格 ¥45,000 [税抜]

商品No.250 40mm角用 **¥16,980** [税抜] **66% OFF**
メーカー希望小売価格 ¥49,900 [税抜]

アルミ製ヒッチキャリア(折たたみ式) 寸法図

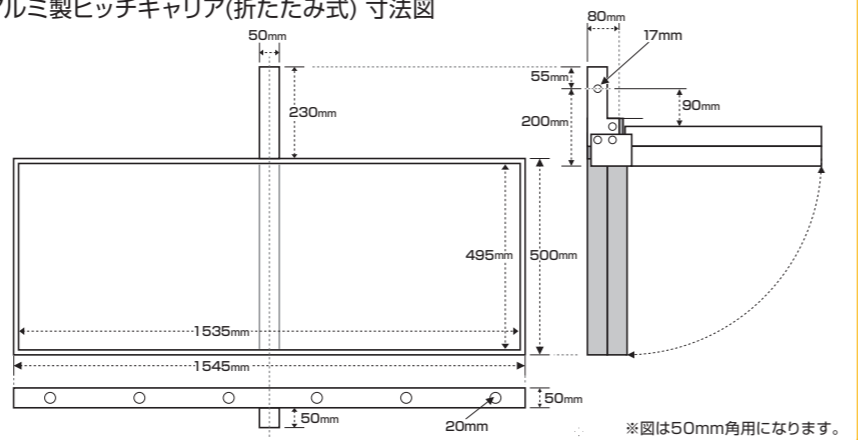

商品No.232 サイクルキャリア 2台積み可倒式

スチール製 自転車2台積載可能
本体重量:6kg 幅:36cm 奥行:71cm 高さ:93cm

可倒式の為、自転車の乗り降ろしが
スムーズに行えます。

*2インチレシーバー対応。ご注文の前に寸法等、よくご確認ください。
レシーバーの形状により加工が必要となる場合がございます。



SALE ¥9,528 [税抜] **75% OFF**
メーカー希望小売価格 ¥38,888 [税抜]

SUSヒッチキャリア、サイクルキャリア2台積み可倒式には、ピン&クリップは付属されていません。

マリノウェア

商品No.21188 BODYGLOVE トルク2 ナイロンベスト

[カラー]
レッド、ブルー、
イエロー、
グリーン
[サイズ]S、M、L、XL
[素材]ナイロン、
PEフォーム
ランヤード
Dリング付
小型特殊(PWC)
船舶検査対応



¥8,330 [税抜]
メーカー希望小売価格 ¥9,800 [税抜]

商品No.2186 J-FISH アドヴァンス ライフベスト

サイズ:XS、S、M、L、XL
カラー:
ブラックレッド、
ブラックグリーン、
ブラックブルー
素材:
ナイロンOX、
PEフォーム
小型特殊
(PWC)
船舶検査対応



¥9,775 [税抜]
メーカー希望小売価格 ¥11,500 [税抜]

商品No.21220 BODYGLOVE メソッド4バックル ベスト

カラー:
ブラック、ブルー、
グリーン、イエロー
サイズ:S/M/L/
XL、2XL/3XL
素材:ナイロン、
PEフォーム
小型特殊(PWC)
船舶検査対応



¥6,600 [税抜]
メーカー希望小売価格 ¥8,800 [税抜]

商品No.3135 子供用 ライフジャケット (Choi)

Sサイズ
カラー ピンク
身長110~130cm
参考体重20~30kg



¥2,591 [税抜]
メーカー希望小売価格 ¥6,462 [税抜]

商品No.21350 J-FISHPRO ライフベスト

サイズ:S、M、L、XL
カラー:
ブラック×ホワイト、
ブラック×ブラック
素材:ナイロンOX、
PEフォーム



¥9,000 [税抜]
メーカー希望小売価格 ¥12,000 [税抜]

商品No.21400 MOBBY'S コンパクト 3バックル ベスト メンズ

カラー:カモカモキー、
カモグリーン、カモレッド
サイズ:M、L、XL
小型特殊(PWC)
船舶検査対応



¥10,800 [税抜]
メーカー希望小売価格 ¥12,000 [税抜]

商品No.21150 BODYGLOVE トルク ジャケット & ジョーン

カラー:ブラック、レッド、
ロイヤルブルー×ブラック、
グリーン×ブラック、
イエロー×ブラック、
レッド×ブラック
サイズ:S、M、L、XL
素材:2.5mmネオプレン



商品No.3126
NIXE
ラッシュガード
ロングスリーブ
サイズ: M、L、B、BB
¥2,591 [税抜]
メーカー希望小売価格 ¥9,722 [税抜]

商品No.22004
リップタイドライフシューズ
サイズ:6号24cm、7号25cm、8号26cm、
11号29cm 素材:2mmネオプレン、ラバーソール
¥34,884 [税抜]
メーカー希望小売価格 ¥41,040 [税抜]

商品No.22016
マリナーブーツ
ファスナー付き
TSUSA
カレンダースール、
サイドファスナー付き
サイズ:25cm、
26cm、27cm
素材:3mmナイロン
ジャージ



商品No.21241
ONEALX
MONSTER ENERGY
グローブ(並行輸入品)
¥3,111 [税抜]



商品No.21910
ネジジャックル
鏡に強い連結部です。
アンカーとロープの
連結などに
お使いただけます。



商品No.1911
セーフティフック
(ステンレス製)
重量:68g
寸法:81×40mm
参考使用荷重:
120kg 1.18kN
¥1,833 [税抜]

アンカー 用途に合わせて選べる 豊富なラインナップ!

ホールディングアンカー

適合ボート: マリンジェット、ヨット、ミニボート、バスボートなどの小型艇
適合底質: 特に岩や粘土質等に。
特徴: 折りたたみ式の為、収納性に優れています。

商品No.108 適合サイズ:10ft~14ft
重量:4kg 長さ:45cm
¥2,800 [税抜]
メーカー希望小売価格 ¥6,500 [税抜]

商品No.730 適合サイズ:フイなどに
重量:0.7kg 長さ:18cm
¥1,200 [税抜]
メーカー希望小売価格 ¥2,300 [税抜]

商品No.733 適合サイズ:14ft~18ft
重量:8.0kg 長さ:58cm
¥5,800 [税抜]
メーカー希望小売価格 ¥10,200 [税抜]

商品No.42 適合サイズ:~10ft
寸法:2.5kg 長さ:36cm
重量:2.5kg
¥2,000 [税抜]
メーカー希望小売価格 ¥4,200 [税抜]

商品No.734 適合サイズ:18ft~24ft
寸法:15.0kg 長さ:67cm
重量:15.0kg
¥10,000 [税抜]
メーカー希望小売価格 ¥18,000 [税抜]

ダンフォースアンカー

適合ボート: マリンジェット、ミニボートなどの小型艇から大型のプレジャーボート、
釣り船まで対応可能。適合底質:砂、泥質などの海底。
特徴: プレジャー艇に最も一般的で、
アンカリング効果の高いアンカーです。
海底の凹凸や砂地にめり込んで、
アンカリングする為、砂泥質などの
海底に適したアンカーです。

商品No.19 適合サイズ:10ft~14ft
寸法:幅45cm 高さ58cm
奥行き15cm
重量:5.0kg
¥2,900 [税抜]
メーカー希望小売価格 ¥5,900 [税抜]

商品No.68 適合サイズ:12ft~16ft
寸法:幅45cm 高さ65cm
奥行き18cm
重量:7.0kg
¥4,000 [税抜]
メーカー希望小売価格 ¥8,300 [税抜]

商品No.739 適合サイズ:14ft~18ft
寸法:幅47cm 高さ71cm
奥行き15cm
重量:10.0kg
¥5,500 [税抜]
メーカー希望小売価格 ¥11,800 [税抜]

商品No.735 適合サイズ:~10ft
寸法:幅27cm 適合サイズ:16ft~20ft
高さ41cm 奥行き9cm
重量:1.5kg
¥1,650 [税抜]
メーカー希望小売価格 ¥3,500 [税抜]

商品No.740 適合サイズ:16ft~20ft
寸法:幅52cm 高さ79cm
奥行き17cm
重量:15.0kg
¥10,000 [税抜]
メーカー希望小売価格 ¥15,000 [税抜]

商品No.390 適合サイズ:8ft~12ft
寸法:幅40cm 適合サイズ:18ft~25ft
高さ55cm 奥行き14cm
重量:3.5kg
¥2,500 [税抜]
メーカー希望小売価格 ¥4,200 [税抜]

商品No.741 適合サイズ:18ft~25ft
寸法:幅58cm 高さ87cm
奥行き19cm
重量:20.0kg
¥12,000 [税抜]
メーカー希望小売価格 ¥20,000 [税抜]

商品No.735 適合サイズ:~10ft
寸法:幅27cm 適合サイズ:16ft~20ft
高さ41cm 奥行き9cm
重量:1.5kg
¥1,650 [税抜]
メーカー希望小売価格 ¥3,500 [税抜]

商品No.740 適合サイズ:16ft~20ft
寸法:幅52cm 高さ79cm
奥行き17cm
重量:15.0kg
¥10,000 [税抜]
メーカー希望小売価格 ¥15,000 [税抜]

コンパクトアンカー

適合ボート: 漁船、釣り船、比較的大きいプレジャーボート。
適合底質: 砂泥地から岩礁地帯まで多様。
特徴: 砂、泥、砂利、岩場等、底質を選ばず、大変収納性に優れています。

商品No.743 適合サイズ:14ft~22ft
重量:5.0kg 長さ:73cm
¥4,200 [税抜]
メーカー希望小売価格 ¥13,200 [税抜]

商品No.744 適合サイズ:22ft~32ft
重量:10.0kg 長さ:94cm
¥8,000 [税抜]
メーカー希望小売価格 ¥25,000 [税抜]

PVCマッシュルームアンカー

適合ボート: 小型ボート、ゴムボート、PWC、その他ブイ等にも最適です。
特徴: PVC(特殊ゴム)コートにより、ジェットやボートの船体を傷つけません。

商品No.159 5.0kg
適合サイズ:~10ft
重量:2.5kg 長さ:36cm
¥3,000 [税抜]
メーカー希望小売価格 ¥6,500 [税抜]

商品No.102 アンカー用
フロント&ロープ
フロート長:約6m
フロートサイズ:
直径70mm
高さ120mm
¥2,000 [税抜]
メーカー希望小売価格 ¥3,600 [税抜]

商品No.43 5.0kg フロントロープ付き
セット内容: マッシュ
ルームアンカー5kg
フロントロープ
(約6m)、フック
¥3,900 [税抜]
メーカー希望小売価格 ¥7,900 [税抜]

商品No.1910 鏡に強い連結部です。
アンカーとロープの
連結などに
お使いただけます。
¥681 [税抜]

商品No.1911 セーフティフック
(ステンレス製)
重量:68g
寸法:81×40mm
参考使用荷重:
120kg 1.18kN
¥1,833 [税抜]

表示されている適合サイズはあくまで目安です。ご使用される環境に合わせてお選びください。

国内最高品質!SUS304ステンレス携行缶

くすみのない鏡面仕上げや使いやすさ等、携行缶の中では群を抜いた品質です。

UN認証製品

※スリム型を除く
危険物の国際輸送に関する国連勧告。試験規定は国連勧告によって、厳しく定められています。日本においても消防法では、これらUN表示が付された運搬容器については原則として消防法に定める運搬容器の基準に適合しているものとして取り扱うこととしています。また、航空機、船舶での海外輸送はUN規格合格品でなければなりません。

商品No.904 ワイド縦型20L

ステンレス製 20L用
給油ノズルはフィルター付き。
上部にエア抜き装置。
ノズルは携行缶の中に収納可能。
幅:24cm 奥行き:34cm
高さ:35.5cm
厚み:1mm 重量:3.5kg

¥11,000 [税抜]
メーカー希望小売価格 ¥22,050 [税抜]



ノズル収納時 ノズル取付時 キャップ部分 エア抜き

商品No.905 横型20L

ステンレス製 20L用
給油ノズルはフィルター付き。
上部にエア抜き装置。
ノズルは携行缶の中に収納可能。
幅:52cm 奥行き:32cm
高さ:27cm 厚み:1mm
重量:3.6kg

¥11,000 [税抜]
メーカー希望小売価格 ¥18,800 [税抜]

商品No.906 横型10L

ステンレス製 10L用
給油ノズルはフィルター付き。
上部にエア抜き装置。
ノズルは携行缶の中に収納可能。
幅:42cm 奥行き:25cm
高さ:20cm 厚み:1mm
重量:2.5kg

¥9,000 [税抜]
メーカー希望小売価格 ¥14,800 [税抜]

商品No.907 横型5L

ステンレス製 5L用
給油ノズルはフィルター付き。
上部にエア抜き装置。
ノズルは携行缶の中に収納可能。
幅:42cm 奥行き:25cm
高さ:16cm
重量:約2kg

¥8,000 [税抜]
メーカー希望小売価格 ¥14,800 [税抜]

商品No.890 スリム縦型20L

給油ノズルはフィルター付き。
上部にエア抜き装置。
ノズルは携行缶の中に収納可能。
幅:17.5cm 奥行き:35cm
高さ:47cm
重量:約3.75kg

¥10,000 [税抜]
メーカー希望小売価格 ¥14,800 [税抜]

商品No.892 スリム縦型10L

ステンレス製 10L用
給油ノズルはフィルター付き。
上部にエア抜き装置。
ノズルは携行缶の中に収納可能。
幅:17.5cm 奥行き:35cm
高さ:28cm 厚み:1mm
重量:2.65kg

¥9,000 [税抜]
メーカー希望小売価格 ¥14,800 [税抜]

商品No.901 携行缶用ノズル

¥1,000 [税抜]

商品No.902 携行缶用キャップ

アルミ製
¥1,000 [税抜]

商品No.909 携行缶用 エア抜きネジ

¥450 [税抜]

商品No.1900 携行缶ノズル用 携行缶用 Oリング

携行缶ノズル用
内径:39.7mm
外径:48.7mm
携行缶本体用
内径:48.7mm
外径:55.7mm
¥500 [税抜]

商品No.3350 車用防水・防汚 シートカバー アウトドアタイプ

サイズ:143cm
材質:ポリエステル100%
(裏:PVCコーティング)
性能:様々な形状のシートにカンタンに取付可能。
※特殊シート、特殊ヘッドレスト、特に大きいヘッドレストの場合は取り付けできませんのでシート形状をご確認の上お買い求め下さい。

¥1,965 [税抜]
メーカー希望小売価格 ¥10,290 [税抜]

商品No.3354 車用防水 シートカバー ネオプレーン素材 (黒・無地)

サイズ:約125×60cm
材質:ポリエステル100%
(裏:SR合成ゴムカラー)
黒ウエットスーツ素材を使用しているため、クッション性、防水、保水性に優れています。

¥2,777 [税抜]
メーカー希望小売価格 ¥12,960 [税抜]

後部座席用車用防水シートカバー

商品No.3352 アウトドアタイプ

サイズ:125cm×150cm
材質:ポリエステル100%
(裏:PVCコーティング)
カラー:ブラック

¥2,841 [税抜]
メーカー希望小売価格 ¥14,980 [税抜]

商品No.3353 ネオプレーン素材

サイズ:背面140×67cm
座面140×58cm
頭部25×15cm
カラー:ブラック

¥4,741 [税抜]
メーカー希望小売価格 ¥16,800 [税抜]

商品No.99 アルミ製 ポート フック

長さ:収納時1200mm
延長時2150mm
太さ:26mm
材質:先端プラスチック製
ホールアルミ製

¥2,500 [税抜]
メーカー希望小売価格 ¥4,161 [税抜]

商品No.186 ビルジポンプ 500GPH

12V2.5A 排出量:31.5L/1min
口径:58mm
(ビス・ホース取り付け部分は含まず)
高さ:95mm
ホース径:19mm(ホースは付属していません)

¥2,777 [税抜]
メーカー希望小売価格 ¥4,725 [税抜]

商品No.2201 アクアパック 270×140

長さ:約270mm
幅:約140mm
スマートフォン対応

¥4,200 [税抜]

TMC社製 電動 マリントイレ (12V,24V)

商品No.282 12V
¥29,500 [税抜]
メーカー希望小売価格 ¥42,000 [税抜]
商品No.283 24V
¥30,500 [税抜]
メーカー希望小売価格 ¥44,000 [税抜]
商品No.284 12V・配管セット
¥51,500 [税抜]
メーカー希望小売価格 ¥72,000 [税抜]
商品No.285 24V・配管セット
¥52,500 [税抜]
メーカー希望小売価格 ¥74,000 [税抜]

メンテナンススタンド

商品No.44 小型PWC用

高さ:地上から34cm
ウッドレン太さ:50mm
ウッドレン長さ:1000mm
ウッドレン調節可能幅:80~460mm(内・外)
許容重量:300kg

¥15,500 [税抜]
メーカー希望小売価格 ¥27,222 [税抜]

商品No.45 大型PWC用

高さ:地上から54cm
ウッドレン太さ:50mm
ウッドレン長さ:1500mm
ウッドレン調節可能幅:80~680mm(内・外)
許容重量:500kg

¥19,500 [税抜]
メーカー希望小売価格 ¥36,944 [税抜]

商品No.2790 塩害腐食防止剤ソルトアウェイ 原液(3784ml)

用途:ボート、PWCのエンジン内部、外部、ボートの外装エンジン部品、トレラー、ダイビングギア、フッキング等マリナー用品に使う。海岸沿いの地域で使用する色々なものは、塩害の影響による腐食や剥離などの問題を招いています。ソルトアウェイはそんな塩害の悩みを一発で解決する事ができる画期的な発明です。

¥7,481 [税抜]
メーカー希望小売価格 ¥8,880 [税抜]

商品No.2791 ソルトアウェイ 専用ミキサー クック コネクター 付き

¥4,950 [税抜]
メーカー希望小売価格 ¥5,500 [税抜]

ロッドホルダー

商品No.670 ステンレス製自在式

90°:水平方向・上下角度などお好みに合わせて自由にセットできます。
ステンレス製
内径:45mm
ロッド差込部分:約23cm

¥6,343 [税抜]
メーカー希望小売価格 ¥11,550 [税抜]

商品No.680 シングル

強化プラスチック製
長さ:305mm 内径:42.8mm
セット内容:ステンレス取り付けバンドネジ

¥1,458 [税抜]
メーカー希望小売価格 ¥2,625 [税抜]

商品No.681 ダブル

強化プラスチック製
長さ:305×290mm 内径:42.8mm
セット内容:ステンレス取り付けバンドネジ

¥2,204 [税抜]
メーカー希望小売価格 ¥6,615 [税抜]

商品No.682 トリプル

強化プラスチック製
長さ:305×455mm 内径:42.8mm
セット内容:ステンレス取り付けバンドネジ

¥2,759 [税抜]
メーカー希望小売価格 ¥9,450 [税抜]

商品No.2380 ジェットランチャー シングル用 コンバート (J-130SX)

メーカー:FACTORY ZERO
材質:アルミ
サイズ:全長:1920mm 全幅:850mm
全高:480mm レール幅:300mm
重量:総重量:約13kg、フレーム重量:約7kg
対応:5X、5.5、NEW X-2等のシングル艇のみ

¥71,200 [税抜]

商品No.2381 ジェットランチャー 2輪タンデム用(J-1480X)

メーカー:FACTORY ZERO 材質:アルミ
サイズ:全長:2160mm 全幅:1070mm
全高:480mm レール幅:480mm
重量:総重量:約22kg、フレーム重量:約10kg
対応:主にタンデム

¥81,500 [税抜]

商品No.2382 ジェットランチャー4輪 (J-1480-4X)

メーカー:FACTORY ZERO 材質:アルミ
サイズ:全長:2160mm 全幅:1070mm
全高:480mm レール幅:480mm
重量:約37kg、フレーム重量:約10kg
対応:3人乗りまでの全艇

¥107,000 [税抜]

商品No.2383 ジェットバンク前輪ワイド スタンダードタイプ(J-2260LSJ)

メーカー:FACTORY ZERO 材質:アルミ
サイズ:全長:3110mm
全幅:520mm
重量:約41kg
対応:2人用

¥121,800 [税抜]

商品No.2400 JCI認定 船検キット

セット内容:ライフジャケットC-2型(オレンジ)×2着
赤/黄/白/黒×1 救命浮遊環×1
黒球OL-A型×1 信号紅炎×1 他3~12人用有D

2人用 ¥18,333 [税抜]
メーカー希望小売価格 ¥25,862 [税抜]

商品No.0195 PWCスリングハーネス(ステンレス)

セット内容:スリング本体・ベルト4本・スポンジテープ(巻防止用)
材質:スリング本体 ステンレス(SUS304)
ベルト ポリエステル
最大吊り上げ重量:
スリング本体 500kg
ベルト使用重量 760kg(1本あたり)
サイズ:
スリング本体幅 60.5cm
板厚 3mm・ベルト長さ 105cm
ベルト幅 2.5cm

¥19,900 [税抜]
メーカー希望小売価格 ¥39,800 [税抜]

ATLANTIS リストランヤード ブラック/シルバー

商品No.23102 KAWASAKI A2126
商品No.23103 YAMAHA A8136

商品No.2725 船外機 SSオイル

1L ¥952 [税抜]
1L×20 ¥17,850 [税抜]
2サイクル・混合/分離
4L ¥3,632 [税抜]
4L×6 ¥20,430 [税抜]

商品No.450 ホースアダプター フラッシュキッド kawasaki&Seadoo対応

適合:
カワサキ:800SX-R,4ストロークモデル
Seadoo:4ストロークモデル
ネジ部:26.5mm ホース径:16~20mm

¥360 [税抜]

商品No.315 信号紅炎

燃焼時間:1分以上 光度:400カンデラ以上
色:明るい赤色 国土交通省船舶型式
認定番号 4026 経済産業省告示166号適合品
原価登録No.10883 小型船舶用

¥4,343 [税抜]

マキシマオイル

商品No.506 マリンプロ

1L ¥1,900 [税抜]
1L×12 ¥19,200 [税抜]
2サイクル・混合/分離 128oz(3784ml)×4 ¥20,400 [税抜]

商品No.509 スーパーインジェクター

1L ¥2,775 [税抜]
1L×12 ¥27,840 [税抜]
2サイクル・混合/分離 128oz(3784ml)×4 ¥29,440 [税抜]

商品No.501 フォーミュラK2

16oz(437ml) ¥2,090 [税抜]
2サイクル・混合 16oz(437ml)×12 ¥21,120 [税抜]
混合 64oz(1892ml)×6 ¥32,640 [税抜]

商品No.504 スーパーM

16oz(437ml) ¥1,710 [税抜]
2サイクル・混合 16oz(437ml)×12 ¥17,280 [税抜]
混合 64oz(1892ml)×6 ¥26,400 [税抜]

商品No.519 マキシマウォーターブルーフリス

2サイクル・混合/分離 16oz(454g) ¥1,710 [税抜]
16oz(454g)×12 ¥17,280 [税抜]

商品No.518 PWC MARINE 4T 4サイクル

1L ¥2,090 [税抜]
1L×12 ¥21,120 [税抜]

商品No.511 カスター927

2サイクル・混合
16oz(437ml)×12 ¥21,120 [税抜]
64oz(1892ml)×6 ¥32,640 [税抜]

商品No.514 バイオ 2T

2サイクル・混合/分離
1L×12 ¥36,480 [税抜]

商品No.517 プレミアム2

2サイクル・混合/分離
1L×12 ¥24,000 [税抜]

商品No.515 マキシマ マップル

多目的浸透潤滑剤
1本 ¥1,694 [税抜]
12本 ¥17,280 [税抜]

商品No.516 マキシマハイテスト

高性能カソリン添加剤
1本 ¥1,900 [税抜]
12本 ¥19,200 [税抜]

ヤマハ純正オイル

商品No.2721 ヤマルーブ 2-W

1L ¥1,400 [税抜]
1L×20 ¥26,250 [税抜]
4L ¥5,152 [税抜]
4L×6 ¥28,980 [税抜]
2サイクル・混合/分離 20Lペール缶 ¥27,000 [税抜]

商品No.2730 ヤマルーブ SL 10W-30

1L ¥1,344 [税抜]
1L×20 ¥25,200 [税抜]
4L ¥4,215 [税抜]
4L×6 ¥23,604 [税抜]
4サイクル・混合/分離 20Lペール缶 ¥22,610 [税抜]

商品No.2725 船外機 SSオイル

1L ¥952 [税抜]
1L×20 ¥17,850 [税抜]
2サイクル・混合/分離
4L ¥3,632 [税抜]
4L×6 ¥20,430 [税抜]

商品No.2734 ヤマルーブ 10W-40

4L ¥4,680 [税抜]
4L×4 ¥17,550 [税抜]

商品No.2771 カワサキ純正 オイルフィルター 16090007

¥1,220 [税抜]

商品No.2725 船外機 SSオイル

1L ¥952 [税抜]
1L×20 ¥17,850 [税抜]
2サイクル・混合/分離
4L ¥3,632 [税抜]
4L×6 ¥20,430 [税抜]

商品No.2734 ヤマルーブ 10W-40

4L ¥4,680 [税抜]
4L×4 ¥17,550 [税抜]

商品No.2781 SHO用 69J134 400300

¥2,220 [税抜]

商品No.2782 VX用 5GH134 405000

¥1,620 [税抜]

カワサキ純正オイル

商品No.2701 ジェットオイル

1L ¥1,120 [税抜]
1L×24 ¥21,120 [税抜]
2サイクル・混合/分離

商品No.2709 S4 SG 10W-40

1L ¥1,500 [税抜]
1L×20 ¥24,000 [税抜]
4L ¥4,420 [税抜]
4L×6 ¥24,480 [税抜]

商品No.2713 RS4 SJ 10W-40

1L ¥1,760 [税抜]
1L×20 ¥35,200 [税抜]
4L ¥5,920 [税抜]
4L×6 ¥33,300 [税抜]

商品No.2771 カワサキ純正 オイルフィルター 16090007

¥1,220 [税抜]

商品No.2740 X-PS シンセティック

946ml ¥2,156 [税抜]
2サイクル 946ml×12 ¥22,425 [税抜]

商品No.2742 X-PSミネラルオイル アセンブリ (水洗キット)

946ml ¥1,688 [税抜]
2サイクル 946ml×12 ¥17,550 [税抜]

商品No.2744 X-PSシンセティックブレンド

946ml ¥2,063 [税抜]
4サイクル 946ml×12 ¥21,450 [税抜]

商品No.2760 420956741

¥2,960 [税抜]

商品No.2762 300馬力用 420956744

¥3,200 [税抜]

NGKスパークプラグ各種 (全て税抜)

B7HS ¥399	BR9ES ¥438	ZFR4F-11 ¥602
BR8HS ¥438	CR8EK ¥778	DCPR8E ¥794
BR7ES ¥438	CR9EK ¥778	PMPR9B ¥1,944
BR8ES ¥486	CR9EB ¥681	RS918C-9 ¥700
BR8ES-11 ¥438	LF8GA ¥632	LF87A ¥739



商品No.2294
3人乗
トイイング
バナナ
ボート

全長:3.35m
重量:13.5kg
材質:PVC/TX



¥60,300 [税抜]
メーカー希望小売価格 ¥67,000 [税抜]

大型送料

商品No.2295
5人乗
トイイング
バナナボート

全長:5.13m
重量:26.5kg
材質:PVC/TX



¥87,300 [税抜]
メーカー希望小売価格 ¥97,000 [税抜]

商品No.2292
トイイング
ボート W8人乗り
(2列)

サイズ:
全長 約3850mm×
全幅 約2100mm
重量:約32kg
材質:PVC/TX



¥121,500 [税抜]
メーカー希望小売価格 ¥135,000 [税抜]

商品No.2293
トイイングボート
W10人乗り(2列)

サイズ:
全長 約5100mm×
全幅 約2100mm
重量:約45kg
材質:PVC/TX



¥168,300 [税抜]
メーカー希望小売価格 ¥187,000 [税抜]

商品No.2247
エース
レーシング
1人乗り

サイズ:約127×
約122cm
材質:PVCチューブ
ナイロン
ハーブ



¥12,600 [税抜]
メーカー希望小売価格 ¥14,000 [税抜]

商品No.2270
ビンゴ
2人乗り

サイズ:
175×172cm仕様:
PVCチューブ
フルカラータイプ
前後トイイング可



¥49,300 [税抜]
メーカー希望小売価格 ¥58,000 [税抜]

商品No.2271
ビンゴ
3人乗り

サイズ:218×190cm
仕様:PVCチューブ
ナイロンフルカラー
タイプ前後トイイング可



¥65,452 [税抜]
メーカー希望小売価格 ¥77,000 [税抜]

商品No.2272
ビンゴ
4人乗り

サイズ:274×185cm
仕様:PVCチューブ
ナイロンフルカラー
タイプ前後トイイング可



¥84,150 [税抜]
メーカー希望小売価格 ¥99,000 [税抜]

商品No.2335
ビッグ
ブッパ 2人乗り

サイズ:約1650×約1500mm
前後トイイング可



¥46,750 [税抜]
メーカー希望小売価格 ¥55,000 [税抜]

商品No.2336
スーパー
ブッパ 3人乗り

サイズ:約1880×約1830mm
前後トイイング可



¥58,650 [税抜]
メーカー希望小売価格 ¥69,000 [税抜]

商品No.2337
ジャイアント
ブッパ 4人乗り

サイズ:約2180×約2000mm
前後トイイング可



¥71,400 [税抜]
メーカー希望小売価格 ¥84,000 [税抜]

商品No.2338
WOW ビッグボーイ
レーシング

定員:4名
サイズ:175×175×58cm
仕様:PVCチューブ、フルカラータイプ
詳細:快適な乗り心地で子供から大人まで楽しめる多目的チューブです。



¥27,200 [税抜]
メーカー希望小売価格 ¥32,000 [税抜]

商品No.2283
アクアトレッドミル

定員:2人
サイズ:203×203×165cm
仕様:PVCチューブ



¥62,000 [税抜]
メーカー希望小売価格 ¥74,000 [税抜]

商品No.2345
WOW ウォーター
ウォークウェイ
10FT

サイズ:
183×305cm
仕様:PVCチューブ、
連結用ジッパーを
装備



¥34,200 [税抜]
メーカー希望小売価格 ¥38,000 [税抜]

商品No.2330
ブースター
ボール

全長約18m ロープ、
ブースターボール含む
トイイングロープの
巻き込み防止



¥19,950 [税抜]
メーカー希望小売価格 ¥21,000 [税抜]

商品No.22020
WOWトイイング
ロープ
3~4人乗用

長さ:18m フロート付き
ロープ径:約16mm
仕様:破断強度1.859kg



¥4,080 [税抜]
メーカー希望小売価格 ¥4,800 [税抜]

商品No.2339
ダブルアクション
ポンプ

サイズ:本体全高:47cm
(ハンドル含む)
タンク部全長:約37cm
タンク部幅:約11cm



¥3,700 [税抜]

商品No.22022
フットポンプ

サイズ:長さ29×
幅22×高さ8~17cm
仕様:電動ポンプ使用の際、
最後の仕上げに最適
※乾燥のカラーが異なる
場合があります。



¥3,700 [税抜]

商品No.22021
SPORTSSTUFF
(スポーツスタッフ)PVC
リペア接着剤 28.4g

ビニールシート付付属(19.5cm×9.5cm)
ウォータートイのチューブ(PVC)の
補修剤です。



¥1,100 [税抜]

PWC COVER

PWCを傷から守る為カバー裏側に不織布を使用しており
ファイバー部分を保護します。ハンドル、
椅子後方部分には破れ防止の為
補強を入れて2枚重ねとなっております。
ワンタッチバックルで取り付け、
取り外しが簡単に出来ます。



カバーを掛ける際に前をわかりやすくする為、色付きのテープにしています。



ミラー部分には、すれ防止の不織布を裏アデにしています。

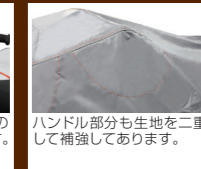

ハンドル部分も生地を二重にして補強してあります。

機種	定員	カラー	価格[税抜]
SJ650,700	1人乗り	グレー	¥8,400
FX700,650SX,550Sxi	2人乗り	ブラック	¥16,000
GP700,800,1200※			
T650※			
TX650,750※			
TZ700,800※			
RA700,760,1100※			
RZ760※			
GPR800,1200,1300※			
FZR※			
TL650,700※			
VN700,1100※	3人乗り	グレー	¥15,200
XL760,800,1200※			
XLT800,1200※			
VX,VX-DX(~2014年)			
VX,VX-DX(2015年~)			
VXR	4人乗り	ブラック	¥18,400
FX(~2011年)			
FX(2012年~)			
GP1800			
FZS			
EX	4人乗り	ブラック	¥15,200
SUV1200※			

SEA400

機種	定員	カラー	価格[税抜]
3D※	1人乗り	ブラック	¥16,000
SP/SPX※			
RX/RX Di※			
XP/XP LTD※			
GSX/GSX LTD※			
RXP/RXP-X(~2011年)※			
RXP/RXP-X(2012年~)			
SPARK			
GTi/SE/130/155※			
GTX(~2002年)※			
GTX-Di(2002年~)※	グレー	¥13,600	
WAKE(2006年)※			
GTX LTD/4TEC,RXT/RXT-X※			
GTX,155/iS215,			
LTD-iS255,LTD-iS260			
RXT-iS255/iS260,			
RXT-X 260RS,			
RXT-X 300RS,			
RXT/GTX(2018~)			
GTX-LTD 300			
STX 900/1100/1200	3人乗り	グレー	¥16,000
STX LTD 1100			
STX 12F/15F/15S			
Ultra LX/250~310X/260~310LX/310R			
WAKE PRO215(2010年)			
WAKE215(2008年~2009年)※	ブラック	グレー	¥18,400
GTI(2012年~)			
GTR(2012年~)	4人乗り	ブラック	¥18,400
LRV※			

Kawasaki

機種	定員	カラー	価格[税抜]
SX 550/650	1人乗り	グレー	¥8,400
SXi 750			
SXi Pro 750			
SXR 800			
SXR(4スト)			
X-2(~2005年)※			
X-2(2006年~)※			
TS※			
X-4※			
Xi/Xi Sport※			
ZXi 900/1100※	2人乗り	ブラック	¥16,000
Ultra 130/150※			
SC※			
STS			
STX 900/1100/1200			
STX LTD 1100	3人乗り	グレー	¥15,200
STX 12F/15F/15S			
Ultra LX/250~310X/260~310LX/310R			

BOAT COVER

ボートを傷から守る為カバー裏側に不織布を使用しておりファイバー部分を保護します。
ハンドル、椅子後方部分には破れ防止の為
補強を入れて2枚重ねとなっております。
ワンタッチバックルで取り付け、
取り外しが簡単に出来ます。

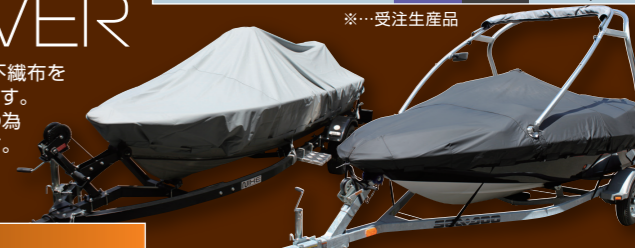

機種	色	価格[税抜]
FRPボート ボートカバー-14FT	グレー	¥36,900
FRPボート ボートカバー-15FT		¥41,400
FRPボート ボートカバー-16FT		¥47,700
FRPボート ボートカバー-17FT		¥53,100
FRPボート ボートカバー-18FT		¥59,400
FRPボート ボートカバー-19FT		要問合せ
FRPボート ボートカバー-20FT		要問合せ
FRPボート ボートカバー-21FT		要問合せ
FRPボート ボートカバー-22FT		要問合せ

機種	色	価格[税抜]
アルミボートカバー	グレー	¥17,000
船体のみ※1		¥18,700
船体、船外機別		¥21,250
12FT		¥34,200
13FT		¥36,900
14F		要問合せ
船体、船外機別		要問合せ
船外機一体式		要問合せ
船外機一体式		要問合せ

※12FT船体のみは、シートポールを立てたままボートカバーを被せる事ができません。
※ジャックプレート付きは1UP価格になります。

SEA MARINE BATTERY

高いタフネス性・漏液を抑えた構造・
優れたエンジン始動性・
耐自己放電微細性能を
備えた高性能バッテリー

バイク用12V メンテナンスフリー

液面点検及び補水不要な
12Vのシール型MFバッテリーです。

商品No.882
4L-BS **80% OFF**
¥1,950 税抜
メーカー希望小売価格¥9,528(税抜)
電圧:12V
10時間率容量:3.0Ah
サイズ:114(幅)×70(奥)×86(高)mm
重量:約1.5kg
適合車種:スーパーカブ50(C50/AA01)
ディオ(AF18/25) タクト(AF24)
ニューメイト(4AV)
アタシス(3VP) ジョグ(3KJ/3Y)ETC.

商品No.816
5L-BS **79% OFF**
¥2,250 税抜
メーカー希望小売価格¥10,792(税抜)
電圧:12V
10時間率容量:4Ah
サイズ:114(幅)×71(奥)×108(高)mm
重量:約2.0kg
適合車種:リード100 NS250F/R
XR250 DR250R
グランドアタシス100 RGV250y
ETC.

商品No.841
7A-BS **80% OFF**
¥3,000 税抜
メーカー希望小売価格¥12,153(税抜)
電圧:12V
10時間率容量:6Ah
サイズ:150(幅)×87(奥)×94(高)mm
重量:約2.2kg
適合車種:RVF400R CB400SF-VTEC
VFR400R/Cディット400
GSX400(インパルス) スカイウェイP250
ETC.

商品No.840
**7B-4/
7B-BS** **80% OFF**
¥2,750 税抜
メーカー希望小売価格¥13,417(税抜)
電圧:12V
10時間率容量:6.5Ah
サイズ:150(幅)×86(奥)×94(高)mm
重量:約2.2kg
適合車種:TT250R
TT250R/LTD
DR-Z400S
ETC.

商品No.883
7S **79% OFF**
¥3,000 税抜
メーカー希望小売価格¥14,194(税抜)
電圧:12V
10時間率容量:6Ah
サイズ:115(幅)×70(奥)×107(高)mm
重量:約2.1kg
適合車種:スーマ(AF58)
セロー250W(4J5) ブロンコ(5BT)
ツッツァ(4TP) ドラッグスター250
トリッカー(DJ10) ETC.

商品No.815
9-B **72% OFF**
¥3,500 税抜
メーカー希望小売価格¥12,352(税抜)
電圧:12V
10時間率容量:8Ah
サイズ:150(幅)×88(奥)×106(高)mm
重量:約3.5kg
適合車種:CB250クラブマン XJR400
GSX-R750 W/SP GSX400S
KATANA ZX-R750
Ninja ZX-9R ETC.

商品No.848
12A-BS **76% OFF**
¥3,750 税抜
メーカー希望小売価格¥16,042(税抜)
電圧:12V
10時間率容量:10Ah
サイズ:150(幅)×88(奥)×105(高)mm
重量:約2.9kg
適合車種:スカイウェイP250
SV650/S GSX-R750(R75A)
TL1000R
GSX1300R等

商品No.843
12B-4 **61% OFF**
¥3,750 税抜
メーカー希望小売価格¥9,528(税抜)
電圧:12V
10時間率容量:10Ah
サイズ:150(幅)×70(奥)×130(高)mm
重量:約4.1kg
適合車種:YZF-R1 TDM850
FZ1100FAZER
M1000 999 749
ETC.

商品No.884
14-BS **75% OFF**
¥4,250 税抜
メーカー希望小売価格¥16,722(税抜)
電圧:12V
10時間率容量:12Ah
サイズ:150(幅)×89(奥)×145(高)mm
重量:約3.8kg
適合車種:CB1300SF XJR1200
ZX-12R ZZR1400
GSX1400 V-Rod
ETC.

商品No.847
14B-4 **81% OFF**
¥4,000 税抜
メーカー希望小売価格¥20,895(税抜)
電圧:12V
10時間率容量:12Ah
サイズ:150(幅)×70(奥)×146(高)mm
重量:約4.6kg
適合車種:ドラッグスター1100
XJR1300(RP01) RP03J) BT1100(RP005)
FJR1300(RP04)
FZS1000(RN06 RN07) ETC.

バイク用12V 開放式

商品No.958
3L-A **76% OFF**
¥2,150 税抜
メーカー希望小売価格¥8,820(税抜)
電圧:12V
10時間率容量:3.0Ah
サイズ:97(幅)×57(奥)×108(高)mm
重量:約1.0kg
適合車種:MBX50 MCX50
MTX125R XLR250R
XL400R KDX125SR
ETC.

商品No.959
3L-B **74% OFF**
¥2,150 税抜
メーカー希望小売価格¥8,167(税抜)
電圧:12V
10時間率容量:3.0Ah
サイズ:98(幅)×57(奥)×110(高)mm
重量:約1.1kg
適合車種:DT125(33G,34X)
DT200R SEARROW XT225
TZR20 XT250T SDR200
ETC.

商品No.960
4L-B **76% OFF**
¥2,250 税抜
メーカー希望小売価格¥9,431(税抜)
電圧:12V
10時間率容量:4.0Ah
サイズ:117(幅)×70(奥)×93(高)mm
重量:約1.1kg
適合車種:RS90 アクティブCH50
エクセルCK50 タウンメイトTK80D
チャンプRS ジョグC650
ETC.

商品No.961
5L-B **76% OFF**
¥2,500 税抜
メーカー希望小売価格¥10,305(税抜)
電圧:12V
10時間率容量:5.0Ah
サイズ:121(幅)×61(奥)×130(高)mm
重量:約2.2kg
適合車種:NS125R
スーパーカブC90/HA02 R1-Z
パディDX FF50G(セル)
パディ80(D80D) K50(GD)
GLEFA Typhoon ETC.

商品No.964
7-A **72% OFF**
¥3,250 税抜
メーカー希望小売価格¥11,569(税抜)
電圧:12V
10時間率容量:7.0Ah
サイズ:135(幅)×76(奥)×133(高)mm
重量:約1.5kg
適合車種:GN125E GT380
スーパーカブC90/HA02 R1-Z
パディDX FF50G(セル)
パディ80(D80D) K50(GD)
GLEFA Typhoon ETC.

商品No.963
7C-A **72% OFF**
¥3,250 税抜
メーカー希望小売価格¥11,569(税抜)
電圧:12V
10時間率容量:7.0Ah
サイズ:129(幅)×90(奥)×114(高)mm
重量:約2.3kg
適合車種:TW200(2JL)
TW200(4CS)
TW225E メイト 70ED
メイト V80ED シグナス XC125

商品No.965
7L-B **72% OFF**
¥3,250 税抜
メーカー希望小売価格¥11,764(税抜)
電圧:12V
10時間率容量:7.0Ah
サイズ:135(幅)×75(奥)×133(高)mm
重量:約2.4kg
適合車種:SR400(2HG,34E,1JR,3HT)
SR400C SR400SF
SR500 W1 W2 W3 SS125
メイト V80ED シグナス XC125

商品No.983
9-B **72% OFF**
¥3,500 税抜
メーカー希望小売価格¥12,347(税抜)
電圧:12V
10時間率容量:9.0Ah
サイズ:135(幅)×90(奥)×139(高)mm
重量:約2.6kg
適合車種:CJ360T VT250Z
VT250F ELIMINATOR 125
FX50E Vespa FX200FL2
ETC.

商品No.966
9L-A2 **72% OFF**
¥3,500 税抜
メーカー希望小売価格¥12,347(税抜)
電圧:2V
10時間率容量:9.0Ah
サイズ:135(幅)×90(奥)×139(高)mm
重量:約2.6kg
適合車種:ELIMINATOR250SE LX
GPZ250R GPZ250(85/12)
GPZ250R ZX-R250 ZZ-R250
ETC.

商品No.967
9L-B **66% OFF**
¥4,250 税抜
メーカー希望小売価格¥12,347(税抜)
電圧:12V
10時間率容量:9.0Ah
サイズ:135(幅)×90(奥)×139(高)mm
重量:約2.3kg
適合車種:REBEL SPECIAL(〜90/02)
VFR400R VFR400R(NC24)
CS250 KH500
ETC.

ご注文の際は、こちらの品番を
必ずご確認下さい。



4L-BSの場合



商品No.982
10L-A2 **69% OFF**
¥4,250 税抜
メーカー希望小売価格¥13,514(税抜)
電圧:12V
10時間率容量:11.0Ah
サイズ:135(幅)×90(奥)×145(高)mm
重量:約2.8kg
適合車種:GS250FW GS400
GSX400FS-12V/1LS
グランドトラック(00/04/02)
ホルティン Z650LTD ETC.

商品No.968
10L-B2 **66% OFF**
¥4,500 税抜
メーカー希望小売価格¥13,514(税抜)
電圧:12V
10時間率容量:11.0Ah
サイズ:134(幅)×90(奥)×145(高)mm
重量:約2.8kg
適合車種:CBR750 SUPER AERo
GSX600F GSXR400
GSX400インパルス N2250 Z650
ETC.

商品No.981
12A-A **69% OFF**
¥4,250 税抜
メーカー希望小売価格¥13,903(税抜)
電圧:12V
10時間率容量:12.0Ah
サイズ:134(幅)×81(奥)×161(高)mm
重量:約3.4kg
適合車種:CBX400F CB500
NV400SP スーパーホーク3
XJ1650スペシャル GPZ500S
ETC.

商品No.970
12AL-A2 **68% OFF**
¥4,500 税抜
メーカー希望小売価格¥13,903(税抜)
電圧:12V
10時間率容量:12.0Ah
サイズ:135(幅)×80(奥)×160(高)mm
重量:約3.0kg
適合車種:CBX400カスタム
CBX650カスタム FZ200R(3CD)
VFR400R ZX750JL F650S
ETC.

商品No.972
14-A2 **71% OFF**
¥5,000 税抜
メーカー希望小売価格¥14,389(税抜)
電圧:12V
10時間率容量:14.0Ah
サイズ:135(幅)×90(奥)×166(高)mm
重量:約3.3kg
適合車種:CB750(RC42) VF750F
XLV750R VF750Fマグナ ナイトホーク
CBX650F ETC.

商品No.980
14L-A2 **71% OFF**
¥4,250 税抜
メーカー希望小売価格¥14,389(税抜)
電圧:12V
10時間率容量:14.0Ah
サイズ:135(幅)×90(奥)×166(高)mm
重量:約3.3kg
適合車種:CB650 CB750K
CB1100R GL500 FJ1100
FZR750
ETC.

商品No.979
16AL-A2 **67% OFF**
¥5,500 税抜
メーカー希望小売価格¥16,430(税抜)
電圧:12V
10時間率容量:16.0Ah
サイズ:207(幅)×72(奥)×164(高)mm
重量:約4.0kg
適合車種:V-MAX1200
XJ1750 Virago XJ1750 Special
KL600 900SS(89-93) 996S
996SPS

商品No.976
16-B **65% OFF**
¥5,750 税抜
メーカー希望小売価格¥16,430(税抜)
電圧:12V
10時間率容量:19.0Ah
サイズ:175(幅)×91(奥)×154(高)mm
重量:約4.9kg
適合車種:CBX1000 SuperSport
TLR200LTD ZT130A
FX1000 800SS REPLICCA(82)
FX Series FXR Series ETC.

商品No.978
50-N18L-A **59% OFF**
¥7,000 税抜
メーカー希望小売価格¥17,014(税抜)
電圧:12V
10時間率容量:20.0Ah
サイズ:205(幅)×91(奥)×162(高)mm
重量:約4.8kg
適合車種:CBX1000 SuperSport
V50k(252/Chopper) V65TT/SP/Lario
850L/Men's V7/GT/California
V1000 California ETC.

商品No.977
60-N24L-A **58% OFF**
¥8,000 税抜
メーカー希望小売価格¥19,153(税抜)
電圧:12V
10時間率容量:28.0Ah
サイズ:185(幅)×124(奥)×160(高)mm
重量:約6.6kg
適合車種:V35/V352/V351mola
V50k(252/Chopper) V65TT/SP/Lario
850L/Men's V7/GT/California
V1000 California ETC.

バイク用6V 開放式

商品No.953
6N4-2A-4 **66% OFF**
¥2,100 税抜
メーカー希望小売価格¥6,125(税抜)
電圧:6V
10時間率容量:4.0Ah
サイズ:71(幅)×71(奥)×95(高)mm
重量:約0.6kg
適合車種:スーパーカブC50(M)
ペナリCD50 ペナリ70
ペナリ90 シャリCF50
XL500S

商品No.954
6N4A-4D **65% OFF**
¥2,150 税抜
メーカー希望小売価格¥6,125(税抜)
電圧:6V
10時間率容量:4.0Ah
サイズ:60(幅)×71(奥)×95(高)mm
重量:約0.7kg
適合車種:RD50スペシャル TY50
SP70 ハスラー50(T350)
ハスラー250 パーティ50(2サイクル)
ETC.

商品No.955
6N4B-2A **65% OFF**
¥2,150 税抜
メーカー希望小売価格¥6,125(税抜)
電圧:6V
10時間率容量:4.0Ah
サイズ:99(幅)×46(奥)×99(高)mm
重量:約0.7kg
適合車種:DT150 TDR80
DT150 DT150 DT250
DT400 DT60
MR50 MR80
ETC.

商品No.956
6N4B-2A-3 **65% OFF**
¥2,150 税抜
メーカー希望小売価格¥6,125(税抜)
電圧:6V
10時間率容量:4.0Ah
サイズ:99(幅)×57(奥)×109(高)mm
重量:約0.9kg
適合車種:エルシア125 パリエ(セル)
CB125 XL250 CB90-JX1
CB125T 90SS
ETC.

商品No.957
6N6-3B **72% OFF**
¥2,250 税抜
メーカー希望小売価格¥8,167(税抜)
電圧:6V
10時間率容量:6.0Ah
サイズ:99(幅)×57(奥)×109(高)mm
重量:約0.9kg
適合車種:エルシア125 パリエ(セル)
CB125 XL250 CB90-JX1
CB125T 90SS
ETC.

*実際の写真とメーカー名・パッケージが異なる場合がございますが規格、性能に変わりはありません。

BATTERY バッテリー

DEEPCYCLE BATTERY

商品No.1080
DC24MF
¥12,600 税抜



電圧:12V
20時間容量:80Ah デュアルターミナル
サイズ:220(幅)×172(奥)×257(高)mm
重量:約20kg

商品No.1081
DC27MF
¥14,200 税抜

電圧:12V
20時間容量:90Ah デュアルターミナル
サイズ:220(幅)×172(奥)×302(高)mm
重量:約23kg

商品No.1082
DC31MF
¥15,400 税抜

電圧:12V
20時間容量:100Ah デュアルターミナル
サイズ:242(幅)×172(奥)×330(高)mm
重量:約26kg



自動車用

商品No.1050
44B19L
¥4,500 税抜

電圧:12V
5時間容量:28Ah
サイズ:187(幅)×127(奥)×200(高)×220(総高)mm
重量:約9.5kg
互換:40B19L 42B19L 44B19L 44B20L

商品No.1052
60B24L
¥6,800 税抜

電圧:12V
5時間容量:36Ah
サイズ:234(幅)×127(奥)×200(高)×220(総高)mm
重量:約12.7kg
互換:46B24L 50B24L 58B24L

商品No.1051
44B19R
¥4,500 税抜

電圧:12V
5時間容量:28Ah
サイズ:187(幅)×127(奥)×200(高)×220(総高)mm
重量:約9.5kg
互換:40B19R 42B19R 44B19R 44B20R

商品No.1053
60B24R
¥6,800 税抜

電圧:12V
5時間容量:36Ah
サイズ:234(幅)×127(奥)×200(高)×220(総高)mm
重量:約12.7kg
互換:46B24R 50B24R 58B24R

商品No.1094
543-16
¥7,800 税抜

電圧:12V
20HR容量:45Ah
サイズ:210(幅)×174(奥)×175(高)mm

商品No.1093
58-560
¥9,400 税抜

電圧:12V
20HR容量:60Ah
サイズ:236(幅)×182(奥)×157(高)×178(総高)mm トップターミナル

商品No.1095
562-20
¥9,400 税抜

電圧:12V
20HR容量:60Ah
サイズ:242(幅)×174(奥)×175(高)×175(総高)mm

商品No.1092
65-750
¥12,400 税抜

電圧:12V
20HR容量:75Ah
サイズ:294(幅)×187(奥)×171(高)×191(総高)mm トップターミナル

使用済みバッテリーの処分について
当社は環境問題に積極的に取り組み、お客様より無料で使用済みバッテリーを回収いたします。処分料は一切頂けません。お気軽にご相談下さい。(※送料のみご負担をお願い致します。)
※表記販売価格は2018年3月現在の価格です。バッテリー販売価格は時期により異なる場合がございますので、正確な価格はWEBサイト(www.sea-marine.com)にてご確認ください。お問い合わせ下さい。
※バッテリー各種取り扱っております。現車バッテリーの型番をお調べ頂き、型番をお伝え下さい。なお詳細につきましては、お気軽にご相談下さい。
※適合車種はあくまでも参考となります。ご注文の際は、現車確認のうえご購入ください。

PWC用

商品No.812
16CL-B 68% OFF
¥4,600 税抜

メーカー希望小売価格 ¥14,583(税抜)
電圧:12V
10時間容量:19Ah
サイズ:175(幅)×100(奥)×175(高)mm
重量:約7kg
PWC用の高性能バッテリー。電解液を入れてから使用するタイプなので長期保存が可能です。

商品No.814
20L-BS 78% OFF
¥5,200 税抜

メーカー希望小売価格 ¥23,139(税抜)
電圧:12V
10時間容量:18Ah
サイズ:175(幅)×85(奥)×150(高)mm
重量:約5.5kg
適合モデル:STX-R STX-15F ZXI-X4 XI SX-R STS ULTRA ETC.



商品No.886
30CL-B [30L-B] 73% OFF
¥8,000 税抜

メーカー希望小売価格 ¥30,139(税抜)
電圧:12V
10時間容量:30Ah
サイズ:179(幅)×130(奥)×190(高)mm
重量:約7.2kg
適合モデル:SEADOO4サイクルモデル ※一部モデルを除く

アクセサリ

商品No.809
バイク用バッテリー専用充電器

サイズ:28×46×106mm
クリップケーブル長:1500mm
電圧ケーブル長:1500mm
定格:OUTPUT電圧13.8V
充電電流:1.1A充電対応タイプ:
12V密閉型、開放型、シールド型全てのタイプで使用頂けます。



¥2,676 税抜

商品No.1054
85D23L 70% OFF
¥8,500 税抜

メーカー希望小売価格 ¥28,477(税抜)
電圧:12V
5時間容量:54Ah
サイズ:237(幅)×172(奥)×200(高)×220(総高)mm
重量:約18.6kg
互換:55D23L 65D23L 75D23L 80D23L 85D23L

商品No.1056
90D26L 69% OFF
¥8,800 税抜

メーカー希望小売価格 ¥28,477(税抜)
電圧:12V
5時間容量:55Ah
サイズ:257(幅)×172(奥)×200(高)×220(総高)mm
重量:約18.6kg
互換:75D26L 80D26L 85D26L 90D26L 95D26L 115D26L

商品No.1058
105D31L 68% OFF
¥9,480 税抜

メーカー希望小売価格 ¥30,000(税抜)
電圧:12V
5時間容量:64Ah
サイズ:302(幅)×172(奥)×200(高)×220(総高)mm
重量:約21.1kg
互換:90D31L 95D31L 115D31L 125D31L

商品No.1055
85D23R 70% OFF
¥8,500 税抜

メーカー希望小売価格 ¥28,477(税抜)
電圧:12V
5時間容量:54Ah
サイズ:約237(幅)×172(奥)×200(高)×220(総高)mm
重量:約18.6kg
互換:55D23R 65D23R 75D23R 80D23R 85D23R

商品No.1057
90D26R 69% OFF
¥8,800 税抜

メーカー希望小売価格 ¥28,477(税抜)
電圧:12V
5時間容量:55Ah
サイズ:257(幅)×172(奥)×200(高)×220(総高)mm
重量:約18.6kg
互換:75D26R 80D26R 85D26R 90D26R 95D26R 115D26R

商品No.1059
105D31R 68% OFF
¥9,480 税抜

メーカー希望小売価格 ¥30,000(税抜)
電圧:12V
5時間容量:64Ah
サイズ:302(幅)×172(奥)×200(高)×220(総高)mm
重量:約21.1kg
互換:90D31R 95D31R 115D31R 125D31R

商品No.1093
58-560
¥9,400 税抜

電圧:12V
20HR容量:60Ah
サイズ:236(幅)×182(奥)×157(高)×178(総高)mm トップターミナル

商品No.1090
78-750
¥10,000 税抜

電圧:12V
20HR容量:60Ah
サイズ:260(幅)×180(奥)×179(高)×180(総高)mm サイドターミナル

商品No.1096
571-13
¥11,500 税抜

電圧:12V
20HR容量:72Ah
サイズ:277(幅)×174(奥)×175(高)×175(総高)mm

商品No.1091
75-650
¥11,500 税抜

電圧:12V
20HR容量:75Ah
サイズ:230(幅)×180(奥)×179(高)×180(総高)mm サイドターミナル

商品No.1097
580-43
¥13,200 税抜

電圧:12V
20HR容量:72Ah
サイズ:315(幅)×174(奥)×175(高)×190(総高)mm

商品No.1098
600-44
¥14,000 税抜

電圧:12V
20HR容量:92Ah
サイズ:354(幅)×174(奥)×190(高)×190(総高)mm

USED GOODS

TEL:029-885-9323
FAX:029-885-9322

シーマリン | 検索
http://www.sea-marine.com/

高価買取いたします! 出張OK! 求む 4サイクル!!

WANTED! ジェットスキー/トレーラー/ジェットボート/船外機/バスボート/マリン用品/船/自動車/アルミボート/オートバイ

現金買取! ギリギリ限界の高額買取!
けん引車ごと買い取ります! 今なら当社に他店の下取り、買取の見積をFAXして頂ければ見積価格+αの査定を致します。出張買取もOK! まずはお電話下さい!!

※地域によりお伺い出来ない場合がございます。お気軽にスタッフにお問い合わせ下さい。

029-885-9323

MAIL@SEA-MARINE.COM

LINE で簡単査定! IDは【55satei】

ご売却までの流れ	1	査定のご準備	当社スタッフとお電話、またはメールにてご相談下さい。ご依頼頂く際、メーカー・機種・年式・状態等を出来るだけ詳しくお知らせ下さい。
	2	お電話・メールにて査定のご依頼	船舶検査手帳、船舶検査証をご用意下さい。次に、船体のキズの状態や、エンジンがかかるかどうか等をご確認下さい。
	3	お電話にて最終のご確認	査定日の日程を決めます。土日祝日も大丈夫です。お持込みが難しい場合には、当社スタッフがお客様指定の場所へ出張買取に伺います。出張買取をご希望の場合はお気軽にご相談下さい。
	4	出張買取に伺います	当社スタッフがその場でギリギリ限界の高額査定を致します。<査定時に必要なもの> 船舶検査手帳・船舶検査証・印鑑証明証・美印・身分証明ができるもの。
	5	商談が成立すれば現金にてお支払い	当社の提示した査定額にご納得頂けましたら、現金と引き換えに買取致します。

中古ジェットスキー・船・ボート 委託販売いたします!

より高くご売却! 委託販売ならではの、下取、買取以上の高額売却が可能。名義変更等の複雑で面倒な書類手続きは全てシーマリンが代行! 全国規模の広告宣伝効果!

様々な方法でアピール! 弊社ウェブサイト、インターネット、専門誌への掲載、お得意様への営業etc. 当社のネットワークを最大限に活かし、売主様はより高くご売却を、買主様はより安くお買い求め頂ける、双方に大きなメリットのあるシステムとなっております。

- ・艇の売却をご検討中の方
- ・下取り、買取よりも更に高く売りたい方
- ・高額な駐艇料、保管料にお悩みの方
- ・乗りながら売りたい方

委託販売の流れ	1	準備	船舶検査手帳、船舶検査証をご用意ください。次に、船体の状態(外装・エンジン)等をご確認ください。
	2	お問い合わせ	お電話、メールにてお問い合わせください。お問い合わせいただく際には、メーカー・機種・年式・状態等をできるだけ詳しくお知らせください。
	3	艇の持ち込み	店頭へご依頼の艇をお持ち込み下さい。必要書類(船舶検査手帳、認印、身分証明)が出来るもの
	4	確認	艇の状態を確認させていただきます。また、その際に売却希望金額をご相談致しますので、担当者へお伝えください。
	5	宣伝、交渉、試乗	弊社ウェブサイトをはじめ、インターネット、専門誌への掲載、お得意様への営業、さまざまな方法でアピール・宣伝させていただきます。
	6	商談成立	名義変更等の面倒な書類手続きは、弊社にて責任を持って行います。ご安心ください。
	7	ご入金	商談成立後、販売価格は14日以内に売主様へご入金致します。

USER PHOTO GALLERY

あなたのトレーラーとジェット・車を弊社ホームページでアピールしてみませんか? お車に連結した状態、ジェットを積載した状態など、シチュエーションは問いません。是非、お気軽にご応募下さい! 詳しくはお問い合わせ下さい。

- ・画像とトレーラーの商品名等の詳細を、弊社にメール(mail@sea-marine.com)でお送り下さい。
- ・メールのタイトルに"ユーザーフォトギャラリー掲載希望"とご明記下さい。
- ・お車のナンバーや船体識別番号等は、画像処理致しますのでご安心下さい。

ご応募の際について
写真はシーマリントレーラーに限りです。写真の解像度が低すぎますと、画像が粗くなる事があります。掲載画像について
ユーザー様により、カスタマイズされている場合があります。道路交通法の基準を満たしていない場合(敷地内のご利用等)があります。



※実際の写真とメーカー名・パッケージが異なる場合がございますが規格、性能に変わりはありません。

ボート・水上オートバイ 免許取得はシーマリンにお任せ下さい!

船舶免許

ボート・水上オートバイ免許取得について

シーマリンでは千葉・茨城を中心に小型船舶免許に関した幅広い業務を行っております。これからボート免許を取得される方も、すでに旧4級等の船舶免許をお持ちで、航行海域が無制限の1級への進級をお考えの方も、的確にサポート致します。

ボート用小型船舶操縦士免許・水上オートバイ用特殊小型船舶操縦士免許なら国家試験免除をしらないと損! 国家試験免除にて小型船舶操縦士免許を取得する事が可能です。国家試験免除だから「安心」、「確実」、「短期」、そしてなにより「丁寧」です。

国家試験免除とは

国家試験に代わる終了審査はありますが、学科・実技の講習後その場ですぐに審査を受けることができるので移動の手間なく、短期間で、しかも確実に船舶免許取得が可能です。審査に合格すれば、後は船舶免許が届くのを待つだけ。申請などのわずらわしい手続きはすべてお任せ下さい! お気軽にお問い合わせ下さい。

教室運営は、国土交通大臣 登録講習機関 まどか海事事務所、プライトマリンセンターが行います。

免許取得までの流れ

- 1、まずは、お電話にてお問い合わせ下さい
- 2、必要書類をご用意ください
- 3、受講日時のご予約
- 4、受講料のお支払い(講習当日にお支払い下さい)
- 5、学科・実技の受講(更新・失効は実技はありません)
- 6、講習当日に審査終了!
- 7、合格から1ヵ月程で自宅に免許が届きます

はじめて取る方 ※国家試験免除

1級	1級小型船舶操縦士免許 大型ボートでの外洋釣りやヨットでの外洋を目指す人にオススメです。
講習料金 ¥124,500 +	申請料金 ¥5,500 = 総費用 ¥130,000

2級	2級小型船舶操縦士免許 海岸より5海里以内での釣りやクルージングを楽しまたい方に最適。
講習料金 ¥104,500 +	申請料金 ¥5,500 = 総費用 ¥110,000

特殊	特殊小型船舶操縦士免許 水上オートバイ用免許 水上オートバイを操縦する為の免許です。
講習料金 ¥59,500 +	申請料金 ¥5,500 = 総費用 ¥65,000

ご用意 申込み用紙 証明写真5枚(4.5cm×3.5cm) 印鑑(お預かりできるもの)
 いただく物 身体検査証明書 住民票抄本(本籍地記載)

すでに旧4級(新2級)または旧5級免許をお持ちで1級へ進級・ステップアップ ※国家試験免除

1級へ進級	指定会場にて昼の部2日間または夜の部3日間の講習および修了審査で1級免許が取得できます。
講習料金 ¥33,500 +	申請料金 ¥5,500 = 総費用 ¥39,000

ご用意 申込み用紙 証明写真5枚(4.5cm×3.5cm) 印鑑(お預かりできるもの)
 いただく物 身体検査証明書 ポート免許証のコピー

更新	1年前から受ける事ができます!	総費用 ¥9,000
失効	有効期限が過ぎていても受ける事ができます!	総費用 ¥15,000

ご用意 申込み用紙 証明写真5枚(4.5cm×3.5cm) 印鑑(お預かりできるもの)
 いただく物 船舶免許証のコピー 住所変更の際は住民票抄本(本籍地記載)

RENTAL WAREHOUSE & GARAGE レンタル倉庫&ガレージ

収納・車庫にお使い頂けます!

大型車・バイク・船・PWC・ボート・災害時備蓄倉庫等にも。

アメ車の大型SUVでも楽々入るくらい大きい倉庫ですので、大きい荷物の収納はもちろん、室内での作業も余裕でできるスペースを確保。車庫としても使用できます。24時間防犯赤外線カメラ録画作動中ですので、防犯対策も万全! 詳しい詳細については是非一度お問い合わせください。

Address:茨城県土浦市穴塚1843
 NEW 茨城県つくば市古来1480-1
 Price:
 コンテナタイプ ¥5,000~ /月
 ガレージタイプ ¥15,000~ /月



GLOBAL SEA

Special Import Car Shop
Sea Marine Group

GLOBAL SEAはお客様を第一に考え、お好みの1台を提供できるよう、精一杯対応させて頂いております。また、在庫にないお車でもオークション代行やアメリカからの直接輸入にてお車をお探しいたします。

販売協力店400店舗以上 GLOBAL SEAは全国業販販売協力店を募集しています。

在庫にないお車でも日本最大のオークション会場、アメリカ最大のオークション会場から直接輸入にてお好みの1台をお探しいたします。ローンや下取り、買取も可能ですので、お車の乗り換えや新規購入の際には是非一度ご連絡ください。

Sales System

- 1 お問い合わせ**
在庫状況、装備、お見積り依頼等、ご不明な点がございましたらお電話、FAXまたはメールでお問い合わせください。
TEL.029-896-7070 FAX.029-896-7071
E-Mail: mail@global-sea.com
- 2 ご来店・試乗**
お気軽にご来店下さい。また、遠方のお客様で、ご来店の難しい方もご連絡頂ければ、車両の詳細をお知らせ致します。弊社は全国に納車実績があり、お電話、メールの対応で購入する事も可能です。
- 3 お見積り**
購入時には自動車取得税・自動車税・自動車損害賠償責任保険料がかかります。また、購入時にナンバーの無い車には自動車重量税がかかります。その他費用の詳細についてはお問い合わせ下さい。
- 4 ご購入**
ご来店時に実印・銀行届出印・ご通帳・印鑑登録証明書(印鑑証明)・運転免許証を持参して頂くことと契約が迅速に進み、納車までの期間が短くなります。また、契約後に車庫証明などの必要書類を要します。詳細についてはお問い合わせください。
- 5 ご納車**
お客様にご来店いただきお引渡しさせていただきか、お客様のご自宅までお届けさせていただき方法がございます。ご指定場所へのお届けの場合、別途料金を申し受けます。また、ご納車時には弊社担当者立会いの下、今一度納車車両をご確認いただきます。

After Follow

- Guarantee (保証)**
弊社はお客様にコンディションの良い車両を提供するだけでなく、長く安心して乗り頂く為のサービスを提供しております。今まで輸入車に乗りたいた「壊れる」、「修理費が高い」等のイメージでご購入を断念されていた方も是非今後はご安心してご乗り頂けます。弊社でご購入頂く車両には保証をお付けする事が出来ます。
- New Car Guarantee (新車保証)**
3年間or5万km保証
保証期間は車輻納車日より3年間又は、走行距離5万km迄となります。消耗品、電装系等の故障は含まれません。詳しくはお問い合わせ下さい。
- Used Car Guarantee (中古車保証)**
1年間or1万km保証
保証期間は車輻納車日より1年間又は、走行距離1万km迄となります。消耗品、電装系等の故障は含まれません。詳しくはお問い合わせ下さい。
- Factory&Service (提携工場&サービス)**
弊社は提携工場をご用意してございます。メンテナンス、修理等も承ります。また、万が一に備え、セーフティローダーも2台完備しており緊急時にも対応致します。

Import Car Lineup



Cadillac Escalade



Hummer H2



Lincoln Navigator



Toyota Tundra & Sequoia

and more.

※当社では事故車等の取り扱いは一切行っておりません。

自社工場完備!
 安心の自社工場完備!! 当店でお買い求めいただいた車は責任を持って整備いたします。お気軽にご相談ください。

BUY & SALE
 あなたの大事なお車...
 どこよりも高く、どこよりも親切に
高価買取致します!!
 全国どこでも現金出張買取いたします。
 ローン中のお車もOK。
 輸入車を熟知したスタッフが対応致します。
まずはお気軽にご相談ください!!

Auto Credit
 アプラス、プレミアフィナンシャル、対応支払い自由型のオートローンが登場!! 毎月のお支払額やお支払回数がお客様のライフスタイルに合わせて自由に設定できる、新しいオートローンのかたちです。このオートローンの登場で、状態に合った返済計画が可能になり、お客様の選択の幅がぐんと広がります!! 詳しくは当社スタッフへお問い合わせ下さい。

Tel.029-896-7070
Fax.029-896-7071
 E-Mail:mail@global-sea.com www.global-sea.com
 ご希望の方は、お見積り・画像等お送り致します。お気軽にお問い合わせください。



〒300-0817
 茨城県土浦市永園28
 営業時間10:00~20:00 月曜定休(祝日を除く)



Sea Marine Group®

有限会社シーマリン

TEL.029-885-9323

FAX.029-885-9322

年中無休 営業時間9:00~19:00

〒300-0423 茨城県稲敷郡美浦村茂呂1180

MOBILE www.sea-marine.com/m/

PC www.sea-marine.com/